

**ORDRE DES REGLAGES ET DES CONTROLES**

- |      |  |     |  |
|------|--|-----|--|
| I    | Instructions générales   | h)  | plage de réglage des commandes de tonalité   |
| II   | Réglage du courant de repos                                    | i)  | physiologie  |
| III  | Réglage de la tension d'accord                                 | k)  | écart entre les canaux   |
| IV   | Réglage HF-FI en FM  | l)  | rapport signal/tension de bruit TA   |
| V    | Module décodeur FI-PLL   | m)  | rapport signal/tension de bruit TB   |
| VI   | Réglage FI en AM   | n)  | diaphonie  |
| VII  | Réglage HF en AM   | o)  | contrôle de stabilité  |
| VIII | Instructions générales de contrôle                             | p)  | enregistrement TB  |
| IX   | Contrôle de l'étage final                                      | XI  | Contrôle du commutateur de groupes HP, du réglage de balance 4D, et de la prise casque |
|      | a) puissance consommée sans signal                             |     | a) contrôle du filtre actif de 5 kHz   |
|      | b) symétrie de l'étage final                                   |     | b) contrôle du filtre actif de 19 kHz  |
|      | c) puissance de sortie   |     | c) commutateur d'accord silencieux   |
|      | d) système automatique de protection contre les court-circuits |     |  |
| X    | Mesures BF   | XII | Contrôle de la partie HF   |
|      | a) taux de distorsion  |     | a) mise en route retardée  |
|      | b) largeur de bande  |     | b) muting  |
|      | c) sensibilité d'entrée  |     | c) taux de distorsion en FM  |
|      | d) résistance d'entrée   |     | d) réponse en fréquence en FM  |
|      | e) tension d'entrée maximale                                   |     | e) rapport signal/bruit en FM  |
|      | f) réponse en fréquence  |     | f) seuil d'attaque du limiteur   |
|      | g) correcteur pick-up magnétique                               |     | g) contrôle VDE  |

**I. INSTRUCTIONS GENERALES**

Le châssis HF et le module étages finals peuvent être contrôlés et alignés indépendamment l'un de l'autre. Ils doivent être alimentés avec des tensions alternatives correspondantes, à partir du module transfo. Il est recommandé de contrôler les commutateurs i et k, avant de monter le clavier.

Le module potentiomètres peut être aussi contrôlé séparément, il suffit qu'il soit alimenté correctement. Dans ce cas, la commutation mono/stéréo et le commutateur d'accord silencieux doivent être contrôlés à partir du connecteur.

Avant de mettre l'appareil sous tension, effectuer les réglages suivants :

Amener R 530 et R 533 en butée gauche.

Réglage de volume au minimum.

Alimenter l'appareil à travers un transformateur d'isolement réglable et augmenter progressivement la valeur, jusqu'à ce qu'elle atteigne la valeur nominale. La puissance consommée doit rester inférieure à 15 W.

## II. REGLAGE DU COURANT DE REPOS DE L'ETAGE FINAL

Température du radiateur comprise entre 20 - 25 °. Réglage de volume au minimum. Ne pas brancher de résistance de charge sur les prises HP.

Dans chaque canal, régler le potentiomètre correspondant (R 530/R 533), de façon à obtenir une tension de 12 mV + 20 %, - 10 % entre A et B, ce qui correspond à un courant de repos d'environ 20 mA.

## III. REGLAGE DE LA TENSION D'ACCORD

Appuyer sur la touche "U".

Brancher le voltmètre digital en M 1.

Régler la tension  $U_1$  à 30 V  $\pm$  100 mV, avec le potentiomètre R 89.

Brancher le voltmètre digital en M 2.

Condensateur variable fermé.

Régler la tension  $U_2$  à 2,7 V  $\pm$  50 mV, avec le potentiomètre R 1001.

## IV. REGLAGE HF-FI en FM

On suppose que la partie mélangeur est pré-réglée à vue d'oeil. Injecter le signal du générateur FM sur les prises antenne (240  $\Omega$ ).

Appareil en FM, AFC et Muting hors-service ! Brancher un voltmètre à lampes avec un point "0" central, entre les points  $\nabla F$  et  $\nabla G$ .

Excursion du générateur FM :  $\pm$  70 kHz,  $U_e = 200 \mu V$  sur 240  $\Omega$ .

a) aiguille du cadran sur 106 MHz.

Commuter le générateur FM sur 106 MHz. Régler le voltmètre au point zéro central avec le condensateur de l'oscillateur. Régler maintenant les circuits FI  $\odot g$  et  $\odot f$  au maximum sur l'indicateur d'intensité de champ.

La courbe de l'oscilloscope peut être aussi réglée au maximum et en symétrie au point  $\nabla E$ . Régler le circuit d'antenne FM  $\nabla F$  et le circuit intermédiaire  $\nabla D$  au maximum.

Position des noyaux : sortis au maximum.

b) aiguille du cadran sur 88 MHz.

Commuter le générateur FM sur 88 MHz. Régler le voltmètre au point zéro central avec la bobine de l'oscillateur. Régler maintenant le circuit d'antenne  $\nabla E$  et le circuit intermédiaire  $\nabla C$  au maximum.

Répéter alternativement le réglage de l'oscillateur et du circuit HF, jusqu'à obtention d'un réglage optimal. Terminer le réglage avec 106 MHz.

Attention ! Ne pas descendre en-dessous de la fréquence limite de 87,5 MHz.

Position des noyaux : rentrés au maximum.

c) réglage de l'indicateur d'intensité de champ.

En FM. Relier le générateur (excursion  $\pm 40$  kHz,  $f_{\text{mod}} = 1$  kHz) à la prise antenne. Injecter un signal de  $1 \text{ mV}/240 \Omega$ ,  $f = 106$  MHz. Régler R 12 de façon à positionner l'aiguille de l'indicateur sur "45". Lorsqu'il n'y a pas de signal ou au maximum  $0,1 \mu\text{V}/240 \Omega$ , régler R 18 de façon à positionner l'aiguille sur "0".

En AM. Générateur sur environ 1 MHz. Signal de 500 mV. régler R 44 de façon à positionner l'aiguille sur "45". Pour une tension HF de  $30 \mu\text{V}$ , régler R 46 de façon à positionner l'aiguille sur "5".

## V. MODULE DECODEUR FI-PLL

Après le remplacement du décodeur FI-PLL, le réglage FI n'est plus nécessaire, seuls les circuits FI (g) et (f) de la partie mélangeur doivent être réglés au maximum de l'indicateur d'intensité de champ.

a) réglage de l'atténuation de diaphonie

Appareils de mesure nécessaires :

Codeur stéréo SC 5, millivoltmètre BF MV 5 ou équivalent.

Appareil en FM, stéréo, AFC en service.

Raccorder le codeur stéréo SC 5 sur la prise antenne. Appuyer sur les touches 1 kHz, Pilot (excursion 10 %), L (gauche), tension de  $1 \text{ mV}/240 \Omega$  (environ - 30 dB).

Syntoniser exactement l'appareil sur émetteur.

Millivoltmètre au point de mesure  $\nabla$ .

1. Mettre le potentiomètre R 25 en butée gauche. L'indication stéréo doit s'allumer.

2. Mettre le potentiomètre  $\ddot{U}_2$  (R 42) en butée gauche.

3. Régler d'abord le potentiomètre  $\ddot{U}_1$  (R 51), puis le potentiomètre  $\ddot{U}_2$  (R 42) au minimum.

Ne pas reprendre le réglage.

b) mesure de la diaphonie

Diaphonie gauche - droite pour  $f_{\text{mod}} = 1$  kHz à gauche  $\geq 35$  dB.

Diaphonie droite - gauche pour  $f_{\text{mod}} = 1$  kHz à droite  $\geq 35$  dB.

c) réglage et contrôle de la commutation mono/stéréo

Codeur stéréo SC 5 excursion  $\pm 40$  kHz.

$f_{\text{mod}} = 1$  kHz. Niveau  $20 \mu\text{V}/240 \Omega$ .

Tourner le potentiomètre R25 de la butée droite vers la gauche, jusqu'à ce que les lampes stéréo s'allument.

## VI. ALIGNEMENT FI EN AM

L'alignement FI doit s'effectuer avec la tension d'entrée la plus faible possible. Raccorder le générateur en  $\nabla A$  et l'oscilloscope en  $\nabla B$ . La fréquence intermédiaire est déterminée par le filtre céramique. Régler les circuits ① et ⑪ sur maximum et symétrie.

Position des noyaux : sortis au maximum.

## VII. REGLAGE DE L'OSCILLATEUR ET DU CIRCUIT D'ENTREE EN AM

Gamme Fréquence Pos. aiguille	Osc.	Circuit entrée	(*) $\mu V$ Sensi- bilité	Réjection image 1 :	Uosc pt 4 du TCA 440
GO 160 kHz 290 kHz	③ max	④ max ⑤ max	11 15	2600 760	100 mV 110 mV
	① max ② max	⑥ max ⑦ max	12 20	600 95	75 mV 75 mV
PO 560 kHz 1450 kHz	⑧ max ⑨ max	⑩ max ⑪ max	8 11	10 6	80 mV 45 mV

Observations : Raccorder le générateur à travers une antenne artificielle.  
Répéter plusieurs fois le réglage L-C.  
Butée de l'aiguille (côté droit) sur le repérage 0.  
Tous les circuits sortis au maximum.  
(\*)  $\frac{R+S}{S} = 2$  (6dB).

## VIII. INSTRUCTIONS GENERALES

Sauf indication contraire, les contrôles suivants se réfèrent au studio complet.

N'utiliser que des transistors de puissance du même fabricant dans chaque canal de l'amplificateur final. De même, les transistors de l'amplificateur différentiel à l'entrée de l'étage final doivent être du même fabricant. Après l'amplification en courant, les transistors de puissance n'ont pas besoin d'être appariés.

Contrôler les tensions d'alimentation d'après le schéma, en particulier les tensions aux sorties des différents blocs secteurs.



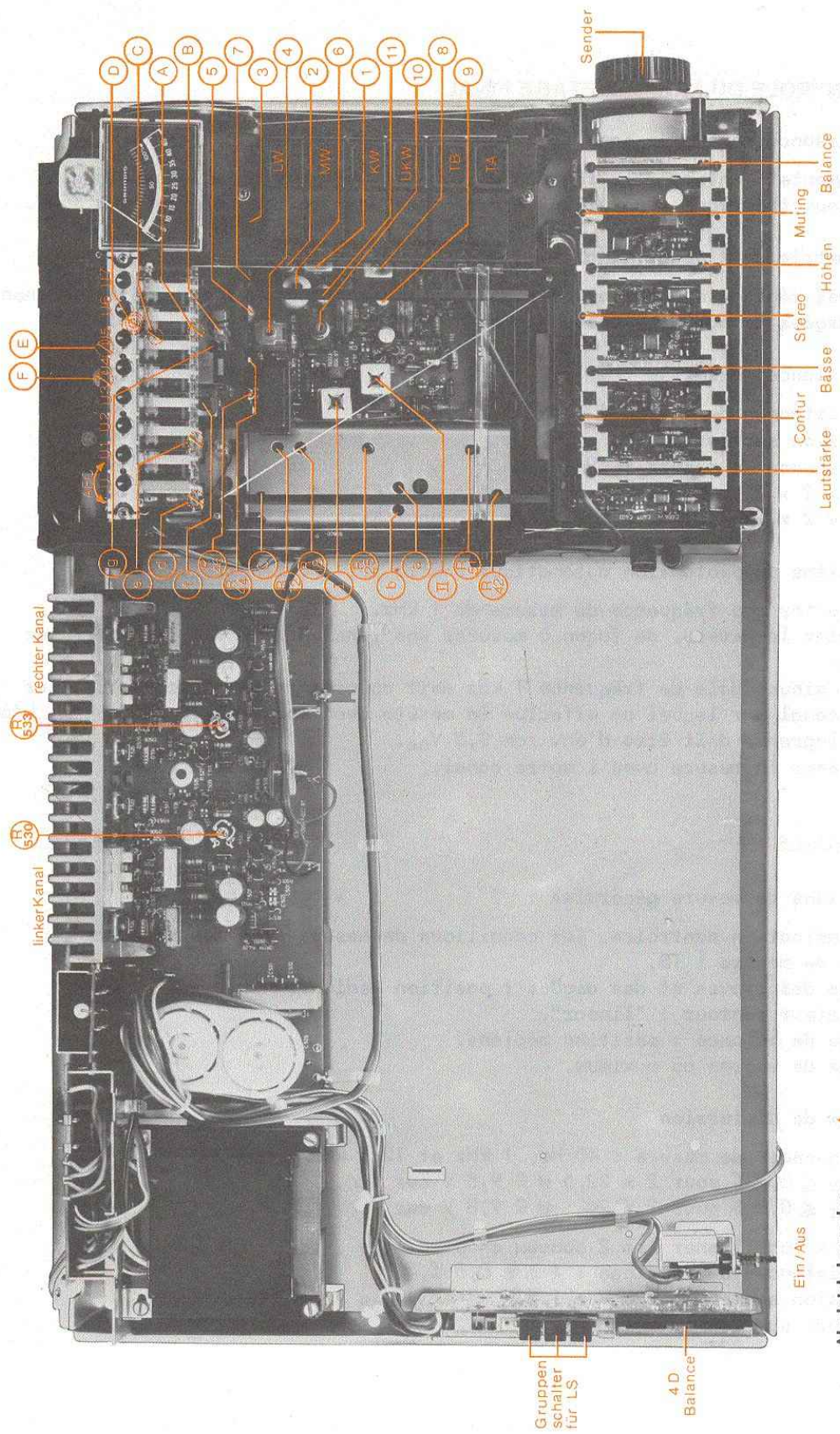

**Abgleich-Lageplan**  
**ALIGNMENT SCHEME**  
**PLAN DE REGLAGE**  
**PIANO DI TARATURA**

## IX. CONTROLE DU MODULE ETAGE FINAL

### a) Puissance consommée sans signal

Augmenter lentement la tension d'alimentation pour qu'elle atteigne sa valeur théorique. La puissance consommée doit rester inférieure à 15 W.

### b) Symétrie de l'étage final

Après réglage du courant de repos, la tension continue aux sorties HP non chargées ne doit pas descendre à  $\pm 80$  mV.

### c) Puissance de sortie

Résistances de charge  $4 \Omega \pm 0,5 \%$ .

Tension secteur  $\pm 1 \%$ .

Fréquence de mesure 1 kHz.

$P_A = 2 \times 22,5 \text{ W} \cong 2 \times 9,5 \text{ V sur } 4 \Omega$  pour  $K_{tot} \leq 0,2 \%$ .

$P_A = 2 \times 24 \text{ W} \cong 2 \times 9,8 \text{ V sur } 4 \Omega$  pour  $K_{tot} \leq 0,5 \%$ .

### d) Système de protection automatique contre les court-circuits

Injecter une fréquence de mesure de 1 kHz.

Régler le niveau, de façon à mesurer une tension de  $6 V_{eff} \cong 17 V_{cc}$  sur  $4 \Omega$ .

Une sinusoïdale de fréquence 1 kHz doit apparaître sur l'écran. Boucler le canal sur lequel on effectue la mesure avec une résistance de  $1 \Omega$ . L'oscillogramme doit être d'environ  $9,5 V_{cc}$ .

Répéter la mesure avec l'autre canal.

## X. MESURES BF

Conditions de mesure générales :

Sauf indication contraire, les conditions de mesure sont les suivantes :

Entrée de mesure : TB.

Réglage des graves et des aigües : position médiane.

Commutateur contour : "linear".

Réglage de balance : position médiane.

Réglage de volume au maximum.

### a) Taux de distorsion

Fréquences de mesure : 40 Hz, 1 kHz et 12,5 kHz.

$K_{tot} \leq 0,2 \%$  pour  $2 \times 22,5 \text{ W} \cong 9,5 \text{ V sur } 4 \Omega$ .

$K_{tot} \leq 0,5 \%$  pour  $2 \times 24 \text{ W} \cong 9,8 \text{ V sur } 4 \Omega$ .

Faire fonctionner les 2 canaux en parallèle.

Résistances de bouclage :  $4 \Omega \pm 0,5 \%$ .

Tension secteur :  $220 \text{ V} \pm 1 \%$ .

Mesure sur les prises HP 1.

b) Largeur de bande

Fréquence de mesure : 10 Hz...80 kHz.

Puissance de sortie :  $2 \times 11,25 \text{ W} \hat{=} 2 \times 6,7 \text{ V}$  sur  $4 \Omega$  pour  $K_{\text{tot}} \leq 1 \%$ .

c) Sensibilité d'entrée

Fréquence de mesure : 1 kHz pour  $22,5 \text{ W} \hat{=} 9,5 \text{ V}$  sur  $4 \Omega$ .

TB :  $105 \text{ mV} \pm 1,5 \text{ dB}$  résistance interne du générateur  $< 10 \text{ K}\Omega$ .

PU magnétique :  $1,65 \text{ mV} \pm 1,5 \text{ dB}$ .

d) Résistance d'entrée

Fréquence de mesure : 1 kHz.

TB : résistance interne du générateur  $< 10 \text{ k}\Omega \rightarrow$  niveau de référence 0 dB.  
en commutant une résistance  $R_V = 330 \text{ k}\Omega$ , on a une chute de niveau d'au maximum 4,4 dB.

PU magnétique : résistance interne du générateur  $< 1 \text{ k}\Omega \rightarrow$  niveau de référence 0 dB.

en commutant une résistance  $R_V = 47 \text{ k}\Omega$ , on a une chute de niveau de 5,3 à 7 dB.

e) Tension d'entrée maximale

Réduire le volume pour éviter une saturation de l'étage final.

Fréquence de mesure : 1 kHz.

TB :  $5,5 V_{\text{eff}}$  pour  $K_{\text{tot}} \leq 1 \%$ .

PU magnétique :  $50 \text{ mV}_{\text{eff}}$  pour  $K_{\text{tot}} \leq 1 \%$ .

f) Réponse en fréquence

Fréquences de mesure : 40 Hz, 1 kHz, 12,5 kHz et 16 kHz.

Ecart maximal :  $\pm 1,5 \text{ dB}$  par rapport à la position linéaire. Pour une courbe de réponse linéaire, la position des curseurs de réglage de tonalité ne doivent pas s'écarter de plus de 3 mm de la position médiane mécanique.

g) Correction PU magnétique

Appareil sur PU.

Régler la réponse en fréquence linéaire.

Fréquence de référence : 1 kHz  $\hat{=} 0 \text{ dB}$ .

Tolérance :  $\pm 2 \text{ dB}$ .

f	40 Hz	250 Hz	1 kHz	4 kHz	12,5 kHz	16 kHz
dB	+ 16,4 dB	+ 5,5 dB	0 dB	- 6,5 dB	- 15,7 dB	- 17,8 dB

Attention ! Ne pas saturer l'amplificateur, ni à l'entrée, ni à la sortie.

h) Plage de réglage des potentiomètres BF

Fréquence de référence : 1 kHz = 0 dB.

Réglage des graves :  $40 \text{ Hz} + 13 - 18 \text{ dB}$  } tolérance de  $\pm 2 \text{ dB}$ .  
Réglage des aigües :  $16 \text{ kHz} + 15,5 - 18 \text{ dB}$  }



Réglage de balance : 1 kHz + 2 - 8,5 dB tolérance de  $\pm 1$  dB.

i) Physiologie

Placer le réglage de volume à - 40 dB.

Commutateur sur "contour".

Fréquence de référence 1 kHz  $\hat{=}$  0 dB.

40 Hz : relèvement + 19 dB  $\pm$  2 dB;

12,5 kHz : relèvement + 7,5 dB  $\pm$  2 dB.

Ne pas surmoduler l'amplificateur final !

k) Ecart entre les canaux

Le synchronisme du réglage de puissance dans la plage de 250 Hz à 6,3 kHz  $\leq$  2 dB, à partir de 5 mm de course, en partant de la butée inférieure.

Commutateur sur "contour", sinon les mêmes conditions.

Synchronisme  $\leq$  3 dB.

Synchronisme du réglage des graves à 250 Hz  $\leq$  2 dB.

Synchronisme du réglage des aigües à 250 Hz  $\leq$  2 dB.

l) Rapport signal/tension de bruit PU

Méthode de mesure selon DIN 45505.

Voltmètre BF avec indication de valeur "crête", filtre passe-bande de 31,5 Hz à 20 kHz.

Appareil commuté sur PU.

Commutateur et réglage de tonalité sur "linéaire".

En se référant à 2 x 22,5 W sur 4  $\Omega$  :

Fréquence de mesure 1 kHz, 5 mV<sub>eff</sub> ; résistances de bouclage 2 x 2,2 k $\Omega$  directement sur la prise.

Faire revenir le réglage de volume à 2 x 22,5 W  $\hat{=}$  9,5 V sur 4  $\Omega$ .

Rapport signal/tension de bruit (filtre à large bande)  $\geq$  62,5 dB.

En se référant à 2 x 50 mW sur 4  $\Omega$  :

Même réglage que précédemment.

Faire revenir le réglage de volume à 2 x 50 mW  $\hat{=}$  0,446 V sur 4  $\Omega$ .

Rapport signal/tension de bruit  $\geq$  56 dB.

m) Rapport signal/tension de bruit TB

Méthode de mesure selon § 1).

Commuter l'appareil sur TB.

En se référant à 2 x 22,5 W sur 4  $\Omega$  :

Fréquence de mesure : 1 kHz, 0,5 V<sub>eff</sub>. Bouclage de la prise TB avec 2 x 47 k $\Omega$ //250 pF.

Faire revenir le réglage de volume à 2 x 22,5 W  $\hat{=}$  9,5 V sur 4  $\Omega$ .

Rapport signal/tension de bruit  $\geq$  80 dB.

En se référant à 2 x 50 mW sur 4  $\Omega$  :

Même réglage que précédemment.



Faire revenir le réglage de volume à  $2 \times 50 \text{ mW} \hat{=} 0,446 \text{ V}$  sur  $4 \Omega$ .  
Rapport signal/tension de bruit  $\geq 57 \text{ dB}$ .

n) Diaphonie TB

Réglage de volume au maximum, réponse en fréquence linéaire, réglage de balance en position médiane.

Boucler l'entrée TB du canal non modulé avec  $47 \text{ k}\Omega/250 \text{ pF}$ .

Fréquences de mesure :    250 Hz    1 kHz    10 kHz  
                                  $\geq 48 \text{ dB}$      $\geq 46 \text{ dB}$      $\geq 33 \text{ dB}$ .

o) Contrôle de stabilité

Ne pas boucler les sorties HP. Relier l'oscilloscope aux prises HP 1.

Injecter une fréquence de mesure de 40 kHz sur TB.

Sans signal de sortie, des oscillations de 40 Hz peuvent être visibles sur l'oscilloscope.

p) Enregistrement TB

Commuter l'appareil sur PU et stéréo.

Réglage de volume au minimum. Moduler l'appareil à travers l'entrée PU.

Tension d'entrée  $5 \text{ mV}_{\text{eff}}$  à 1 kHz. Tension de sortie sur la prise magnétophone contact 1/2 (canal gauche) et contact 4/2 (canal droit)  $19 \text{ mV} \pm 2 \text{ dB}$  sur  $47 \text{ k}\Omega/250 \text{ pF}$ .

## XI. CONTROLE DU COMMUTATEUR DE GROUPES HP, DU REGLAGE DE BALANCE 4D ET DE LA PRISE CASQUE

Réglage de volume au maximum.

Injecter une fréquence de 1 kHz sur la prise TB et appuyer sur la touche TB.

Réglage de balance 4D au maximum (1ère plage).

Appuyer sur la touche LS 2 (HP 2).

Boucler la sortie LS 2 (HP 2) avec  $2 \times 4 \Omega$ .

Régler le niveau de sortie à 4 V sur  $4 \Omega = 4 \text{ W} = 0 \text{ dB}$ .

En tournant le réglage de balance en sens inverse, on obtient le niveau suivant à la sortie HP 2 :

1ère plage	$4 \text{ V} \hat{=} - 0 \text{ dB}$	} tolérance de $\pm 10 \%$ .
2ème plage	$2,65 \text{ V} \hat{=} - 3,6 \text{ dB}$	
3ème plage	$1,76 \text{ V} \hat{=} - 7,2 \text{ dB}$	
4ème plage	$1,18 \text{ V} \hat{=} - 10,6 \text{ dB}$	
5ème plage	$0,7 \text{ V} \hat{=} - 15,2 \text{ dB}$	

Réglage de balance 4D de nouveau au maximum (1ère plage).

Appuyer sur la touche LS 1 (HP 1).

Le niveau de sortie doit chuter de 1,8 dB pour être égal à 3,25 V.

Déclencher la touche HP 2.

Déplacer la charge de  $4 \Omega$  des prises HP 2 sur les prises HP 1.

Niveau de sortie de 4 V sur  $4 \Omega$ .

Appuyer sur la touche HP 2.

Le niveau de sortie doit chuter de 1,8 dB pour être égal à 3,25 V.

Boucler les prises HP 1 et 4D avec des résistances de 4  $\Omega$ .

Régler 4  $V_{eff}$  sur les prises HP 1.

Fréquence de mesure : 1 kHz.

Appuyer maintenant sur la touche 4D.

La tension sur les prises HP 1 doit maintenant chuter à 3,25  $V_{eff}$ .

On obtient les valeurs suivantes à la sortie des prises 4D :

réglage de balance 4D au maximum

sortie 4D gauche 0,36 V + 25 %, droite 0,79 V  $\pm$  10 %.

- 10 %

réglage de balance 4D au minimum

sortie 4D gauche 0,32 V + 25 %, droite 0,34 V  $\pm$  10 %.

- 10 %

Tension sur la prise écouteur

Appuyer sur la touche HP 1.

Régler une tension de 4  $V_{eff}$  sur les prises HP 1 bouclées avec 4  $\Omega$ .

La tension aux points 4/3 et 5/2 de la prise écouteur doit être de 2,4  $V_{eff}$   $\pm$  10 %.

#### a) Contrôle du filtre actif de 5 kHz

Toutes les touches des gammes d'onde sont libérées.

Injecter un signal d'environ 100  $mV_{eff}$  en parallèle sur R 31 (12 k $\Omega$ )

( $R_{g\acute{e}n} \leq 200 \Omega$ ). Mesurer sur les prises HP 1 bouclées par 4  $\Omega$ . Appuyer sur la touche HP 1. Commutateur et réglage tonalité en position "linéaire".

Fréquence de référence : 1 kHz  $\hat{=}$  0 dB.

Fréquence de mesure : 2,5 kHz + 3,5 dB.

Fréquence de mesure : 5 kHz  $\geq$  - 12,5 dB.

#### b) Filtre actif de 19 kHz

Appuyer sur la touche FM, stéréo en service.

Emetteur FM avec excursion de  $\pm 40$  kHz,  $f_{mod} = 1$  kHz, plus une excursion pilot de  $\pm 7,5$  kHz.

Niveau d'injection 1 mV/240  $\Omega$ .

Boucler les prises HP 1 avec 4  $\Omega$  et appuyer sur la touche HP 1. Commutateur et réglage tonalité en position linéaire. Régler le volume à 2,25 W = 3 V sur 4  $\Omega$ .

Niveau de référence : 1 kHz  $\hat{=}$  0 dB.

19 kHz  $\geq$  - 30 dB.

38 kHz  $\geq$  - 45 dB.

#### c) Commutateur silence

La fonction du commutateur silence doit être contrôlée pour toutes les touches de gamme.

## XII. CONTROLE DE LA PARTIE HF

### a) Mise en fonctionnement retardée

Commuter l'appareil en FM. L'aiguille de l'indicateur d'accord oscille, pas de réception possible.

Au bout de 5 secondes, l'aiguille revient au zéro, l'appareil peut fonctionner

### b) Accord silencieux (Muting)

Générateur FM avec excursion  $\pm 22,5$  kHz,  $f_{\text{mod}} = 1$  kHz, niveau du signal :  $30 \mu\text{V}/240 \Omega$ .

Désaccorder l'appareil jusqu'à ce que l'accord silencieux se mette en service. Désaccord  $> \pm 60$  kHz. Réduire le signal à  $3 \mu\text{V}/240 \Omega$ . L'accord silencieux doit se mettre en service. Atténuation BF  $> 30$  dB.

### c) Taux de distorsion FM

Utiliser un générateur FM de faible taux de distorsion, excursion  $\pm 40$  kHz,  $f_{\text{mod}} = 1$  kHz. Niveau  $1 \text{ mV}/240 \Omega$ , modulation "mono".

Accorder exactement l'appareil et mettre l'AFC en service.

Boucler les prises HP 1 par  $4 \Omega$  et appuyer sur la touche HP 1. Commutateur et réglage de tonalité sur linéaire. Régler le volume pour obtenir une puissance de sortie de  $16 \text{ W} = 8 \text{ V}/4 \Omega$ .

$K_{\text{tot}} \leq 0,6 \%$ .

### d) Réponse en fréquence FM

Mesure de l'antenne au haut-parleur, référence  $1 \text{ kHz} \hat{=} 0$  dB.

Commutateur et réglage de tonalité en position linéaire.

Modulation à gauche ou à droite avec  $50 \mu\text{s}$  de préaccentuation .

$40 \text{ Hz}$  à  $6,3 \text{ kHz} \pm 2 \text{ dB}$

$6,3 \text{ kHz}$  à  $15 \text{ kHz} \pm 2 \text{ dB}$ .

### e) Rapport signal/tension de bruit en FM

Utiliser un générateur FM qui ne provoque ni ronflement, ni souffle. Excursion  $\pm 40$  kHz,  $f_{\text{mod}} = 1$  kHz, signal  $1 \text{ mV}/240 \Omega$ , modulation mono.

Utiliser un voltmètre BF à travers un filtre passe-bande de  $31,5 \text{ Hz}$  à

$15 \text{ kHz}$ , avec indication de valeur de crête selon DIN 45505. Commutateur et réglage de tonalité en position linéaire. Boucler les prises HP 1 avec  $4 \Omega$  et appuyer sur la touche HP 1.

Régler le volume pour obtenir une puissance de  $50 \text{ mW} \hat{=} 0,446 \text{ V}/4 \Omega$ .

En se référant à  $50 \text{ mW}$ , le rapport signal/bruit doit être  $\geq 58$  dB.

### f) Seuil d'attaque du limiteur

Raccorder le générateur aux prises antenne, niveau du signal  $100 \mu\text{V}/240 \Omega$ , fréquence  $1 \text{ kHz}$ , excursion  $\pm 40$  kHz. Accorder exactement le générateur.

Boucler les prises HP 1 avec  $4 \Omega$  et appuyer sur la touche HP 1. Régler le volume pour obtenir  $0 \text{ dB}$  (par exemple  $2,5 V_{\text{eff}}$ ).

Réduire la tension de sortie du générateur, jusqu'à ce que le niveau BF ait chuté de 2 dB. Niveau HF  $1 \mu\text{V}/240 \Omega$  (maximum admissible  $1,5 \mu\text{V}/240 \Omega$ ).

g) Contrôle VDE

L'appareil doit répondre aux prescriptions de sécurité, selon VDE 0860 H/... Les points suivants doivent être respectés :

Tous les fils conducteurs de la tension secteur doivent être crochetés sur les cosses à souder.

Les gaines des conducteurs de la tension secteur doivent être au moins de 0,4 mm.

Les résistances inflammables, les fusibles et les résistances métal-oxyde doivent remplir les conditions exigées.

Côté primaire, il est indispensable de respecter les lignes de fuite et les distances aériennes :

- 4 mm minimum entre les parties conductrices de tension secteur et les parties métalliques voisines (châssis, radiateur, composants électriques),

- 3 mm minimum entre les pôles du secteur.

Tension de contrôle entre les pôles secteur et pièces métalliques :  $2 \text{ kV}_{\text{eff}}$ .

Aucun matériel isolant (gaine, capuchon plastique, etc...) ne doit reposer sur les résistances métal-oxyde ou les résistances facilement inflammables.



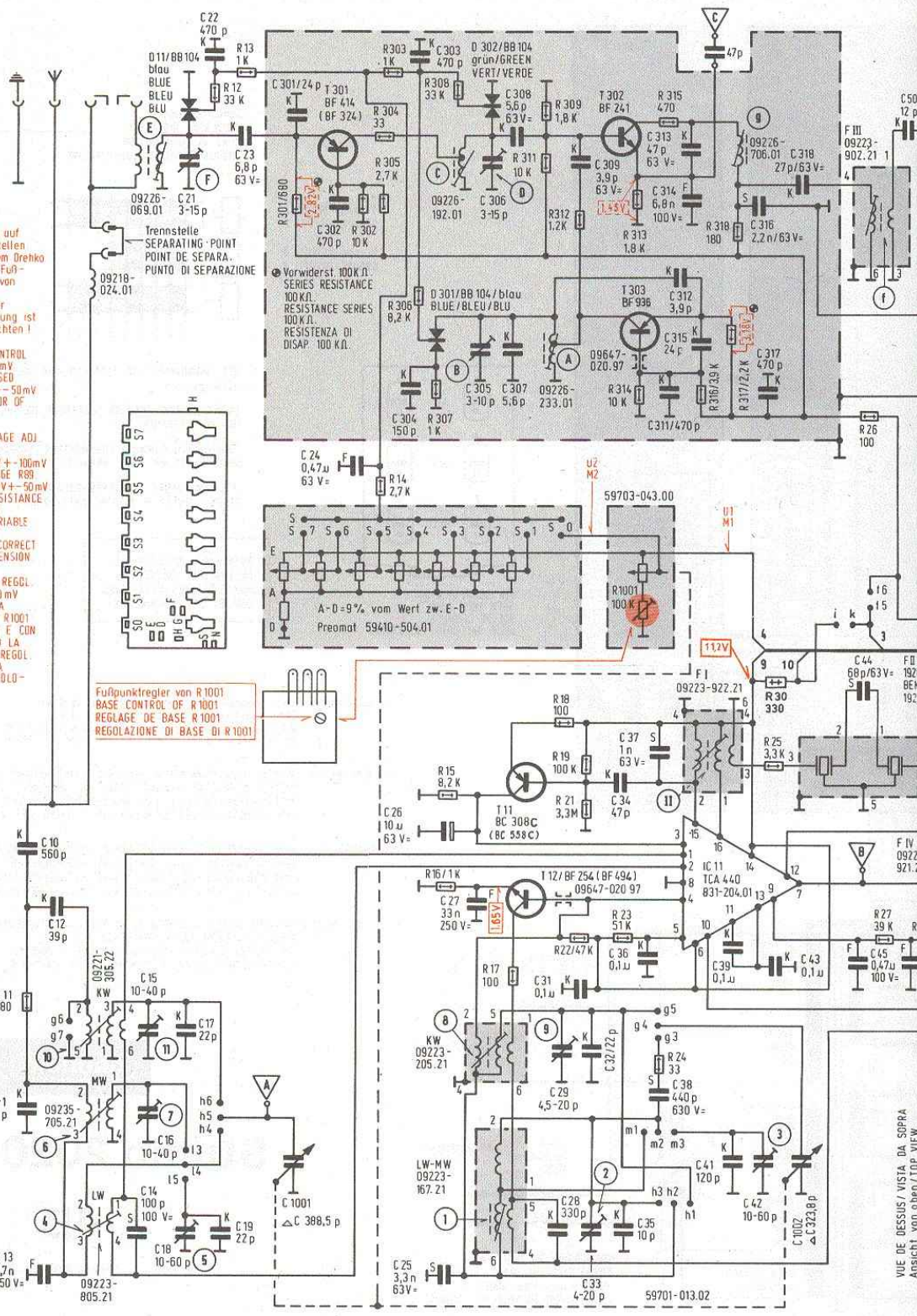

U1 mit Regler R89 auf 30V+100mV einstellen  
 U2 bei eingedrehtem Drehko 2.7V+50mV mit Fußpunktwiderstand von R1001 einstellen  
 Die Reihenfolge der Spannungseinstellung ist unbedingt zu beachten!

ADJUST U1 WITH CONTROL R89 TO 30V+100mV  
 ADJUST U2 AT CLOSED VARICAP TO 2.7V+50mV WITH BASE RESISTOR OF R1001  
 OBSERVE CORRECT SEQUENCE OF VOLTAGE ADJ.

REGLER U1 SUR 30V+100mV A L'AIDE DU REGLAGE R89  
 REGLER U2 SUR 2.7V+50mV A L'AIDE DE LA RESISTANCE DE BASE DE R1001  
 CONDENSATEUR VARIABLE ETANT FERME  
 VEILLER L'ORDRE CORRECT DE MESURES DE TENSION

TARARE U1 CON IL REGGL. R89 SU 30V+100mV  
 TARARE U2 CON LA RESISTENZA BASE R1001 PER 2.7V+50mV E CON VARIABLE INSERTATO LA SEQUENZA DELLE REGOL. DELLE TENSIONI VA OSSERVATA SCRUPOLOSAMENTE.

Fußpunktregler von R1001  
 BASE CONTROL OF R1001  
 REGLAGE DE BASE R1001  
 REGOLAZIONE DI BASE DI R1001

Vorwiderst. 100K Ω  
 SERIES RESISTANCE 100 KΩ  
 RESISTANCE SERIES 100 KΩ  
 RESISTENZA DI DISAP. 100 KΩ

A-D = 9% vom Wert zw. E-D  
 Preamat 59410-504.01

C	10, 12, 11, 13,	14, 15, 16,	17, 18, 19, 20, 21, 22, 23,	301,	1001, 302, 24,	303, 25, 26, 27,	304,	305,	306, 307, 28, 308, 29, 309,	31, 32, 33, 34, 35, 36, 37, 38,	311, 313, 312, 314, 41, 42, 43, 1002,	39, 316, 317, 318, 44, 45, 46,
R	11,	12, 13,	301,	302, 303, 306, 307, 308, 15, 16,	17,	309, 18, 19, 20, 21, 22, 23, 24, 25, 26, 27, 28, 29, 30, 31, 32, 33, 34, 35, 36, 37, 38, 39, 40, 41, 42, 43, 44, 45, 46, 47, 48, 49, 50, 51, 52, 53, 54, 55, 56, 57, 58, 59, 60, 61, 62, 63, 64, 65, 66, 67, 68, 69, 70, 71, 72, 73, 74, 75, 76, 77, 78, 79, 80, 81, 82, 83, 84, 85, 86, 87, 88, 89, 90, 91, 92, 93, 94, 95, 96, 97, 98, 99, 100, 101, 102, 103, 104, 105, 106, 107, 108, 109, 110, 111, 112, 113, 114, 115, 116, 117, 118, 119, 120, 121, 122, 123, 124, 125, 126, 127, 128, 129, 130, 131, 132, 133, 134, 135, 136, 137, 138, 139, 140, 141, 142, 143, 144, 145, 146, 147, 148, 149, 150, 151, 152, 153, 154, 155, 156, 157, 158, 159, 160, 161, 162, 163, 164, 165, 166, 167, 168, 169, 170, 171, 172, 173, 174, 175, 176, 177, 178, 179, 180, 181, 182, 183, 184, 185, 186, 187, 188, 189, 190, 191, 192, 193, 194, 195, 196, 197, 198, 199, 200, 201, 202, 203, 204, 205, 206, 207, 208, 209, 210, 211, 212, 213, 214, 215, 216, 217, 218, 219, 220, 221, 222, 223, 224, 225, 226, 227, 228, 229, 230, 231, 232, 233, 234, 235, 236, 237, 238, 239, 240, 241, 242, 243, 244, 245, 246, 247, 248, 249, 250, 251, 252, 253, 254, 255, 256, 257, 258, 259, 260, 261, 262, 263, 264, 265, 266, 267, 268, 269, 270, 271, 272, 273, 274, 275, 276, 277, 278, 279, 280, 281, 282, 283, 284, 285, 286, 287, 288, 289, 290, 291, 292, 293, 294, 295, 296, 297, 298, 299, 300, 301, 302, 303, 304, 305, 306, 307, 308, 309, 310, 311, 312, 313, 314, 315, 316, 317, 318, 319, 320, 321, 322, 323, 324, 325, 326, 327, 328, 329, 330, 331, 332, 333, 334, 335, 336, 337, 338, 339, 340, 341, 342, 343, 344, 345, 346, 347, 348, 349, 350, 351, 352, 353, 354, 355, 356, 357, 358, 359, 360, 361, 362, 363, 364, 365, 366, 367, 368, 369, 370, 371, 372, 373, 374, 375, 376, 377, 378, 379, 380, 381, 382, 383, 384, 385, 386, 387, 388, 389, 390, 391, 392, 393, 394, 395, 396, 397, 398, 399, 400, 401, 402, 403, 404, 405, 406, 407, 408, 409, 410, 411, 412, 413, 414, 415, 416, 417, 418, 419, 420, 421, 422, 423, 424, 425, 426, 427, 428, 429, 430, 431, 432, 433, 434, 435, 436, 437, 438, 439, 440, 441, 442, 443, 444, 445, 446, 447, 448, 449, 450, 451, 452, 453, 454, 455, 456, 457, 458, 459, 460, 461, 462, 463, 464, 465, 466, 467, 468, 469, 470, 471, 472, 473, 474, 475, 476, 477, 478, 479, 480, 481, 482, 483, 484, 485, 486, 487, 488, 489, 490, 491, 492, 493, 494, 495, 496, 497, 498, 499, 500, 501, 502, 503, 504, 505, 506, 507, 508, 509, 510, 511, 512, 513, 514, 515, 516, 517, 518, 519, 520, 521, 522, 523, 524, 525, 526, 527, 528, 529, 530, 531, 532, 533, 534, 535, 536, 537, 538, 539, 540, 541, 542, 543, 544, 545, 546, 547, 548, 549, 550, 551, 552, 553, 554, 555, 556, 557, 558, 559, 560, 561, 562, 563, 564, 565, 566, 567, 568, 569, 570, 571, 572, 573, 574, 575, 576, 577, 578, 579, 580, 581, 582, 583, 584, 585, 586, 587, 588, 589, 590, 591, 592, 593, 594, 595, 596, 597, 598, 599, 600, 601, 602, 603, 604, 605, 606, 607, 608, 609, 610, 611, 612, 613, 614, 615, 616, 617, 618, 619, 620, 621, 622, 623, 624, 625, 626, 627, 628, 629, 630, 631, 632, 633, 634, 635, 636, 637, 638, 639, 640, 641, 642, 643, 644, 645, 646, 647, 648, 649, 650, 651, 652, 653, 654, 655, 656, 657, 658, 659, 660, 661, 662, 663, 664, 665, 666, 667, 668, 669, 670, 671, 672, 673, 674, 675, 676, 677, 678, 679, 680, 681, 682, 683, 684, 685, 686, 687, 688, 689, 690, 691, 692, 693, 694, 695, 696, 697, 698, 699, 700, 701, 702, 703, 704, 705, 706, 707, 708, 709, 710, 711, 712, 713, 714, 715, 716, 717, 718, 719, 720, 721, 722, 723, 724, 725, 726, 727, 728, 729, 730, 731, 732, 733, 734, 735, 736, 737, 738, 739, 740, 741, 742, 743, 744, 745, 746, 747, 748, 749, 750, 751, 752, 753, 754, 755, 756, 757, 758, 759, 760, 761, 762, 763, 764, 765, 766, 767, 768, 769, 770, 771, 772, 773, 774, 775, 776, 777, 778, 779, 780, 781, 782, 783, 784, 785, 786, 787, 788, 789, 790, 791, 792, 793, 794, 795, 796, 797, 798, 799, 800, 801, 802, 803, 804, 805, 806, 807, 808, 809, 810, 811, 812, 813, 814, 815, 816, 817, 818, 819, 820, 821, 822, 823, 824, 825, 826, 827, 828, 829, 830, 831, 832, 833, 834, 835, 836, 837, 838, 839, 840, 841, 842, 843, 844, 845, 846, 847, 848, 849, 850, 851, 852, 853, 854, 855, 856, 857, 858, 859, 860, 861, 862, 863, 864, 865, 866, 867, 868, 869, 870, 871, 872, 873, 874, 875, 876, 877, 878, 879, 880, 881, 882, 883, 884, 885, 886, 887, 888, 889, 890, 891, 892, 893, 894, 895, 896, 897, 898, 899, 900, 901, 902, 903, 904, 905, 906, 907, 908, 909, 910, 911, 912, 913, 914, 915, 916, 917, 918, 919, 920, 921, 922, 923, 924, 925, 926, 927, 928, 929, 930, 931, 932, 933, 934, 935, 936, 937, 938, 939, 940, 941, 942, 943, 944, 945, 946, 947, 948, 949, 950, 951, 952, 953, 954, 955, 956, 957, 958, 959, 960, 961, 962, 963, 964, 965, 966, 967, 968, 969, 970, 971, 972, 973, 974, 975, 976, 977, 978, 979, 980, 981, 982, 983, 984, 985, 986, 987, 988, 989, 990, 991, 992, 993, 994, 995, 996, 997, 998, 999, 1000.	26, 27,					

VUE DE DESSUS / VISTA DA SOPRA  
 Ansicht von oben / TOP VIEW



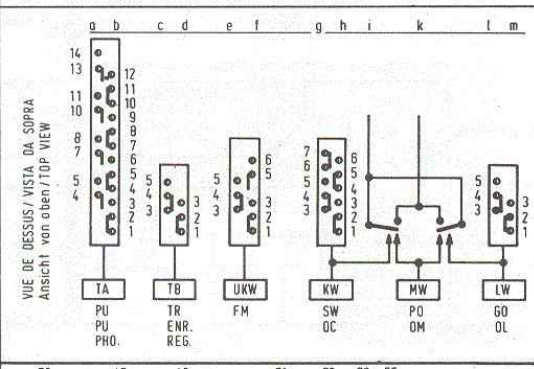
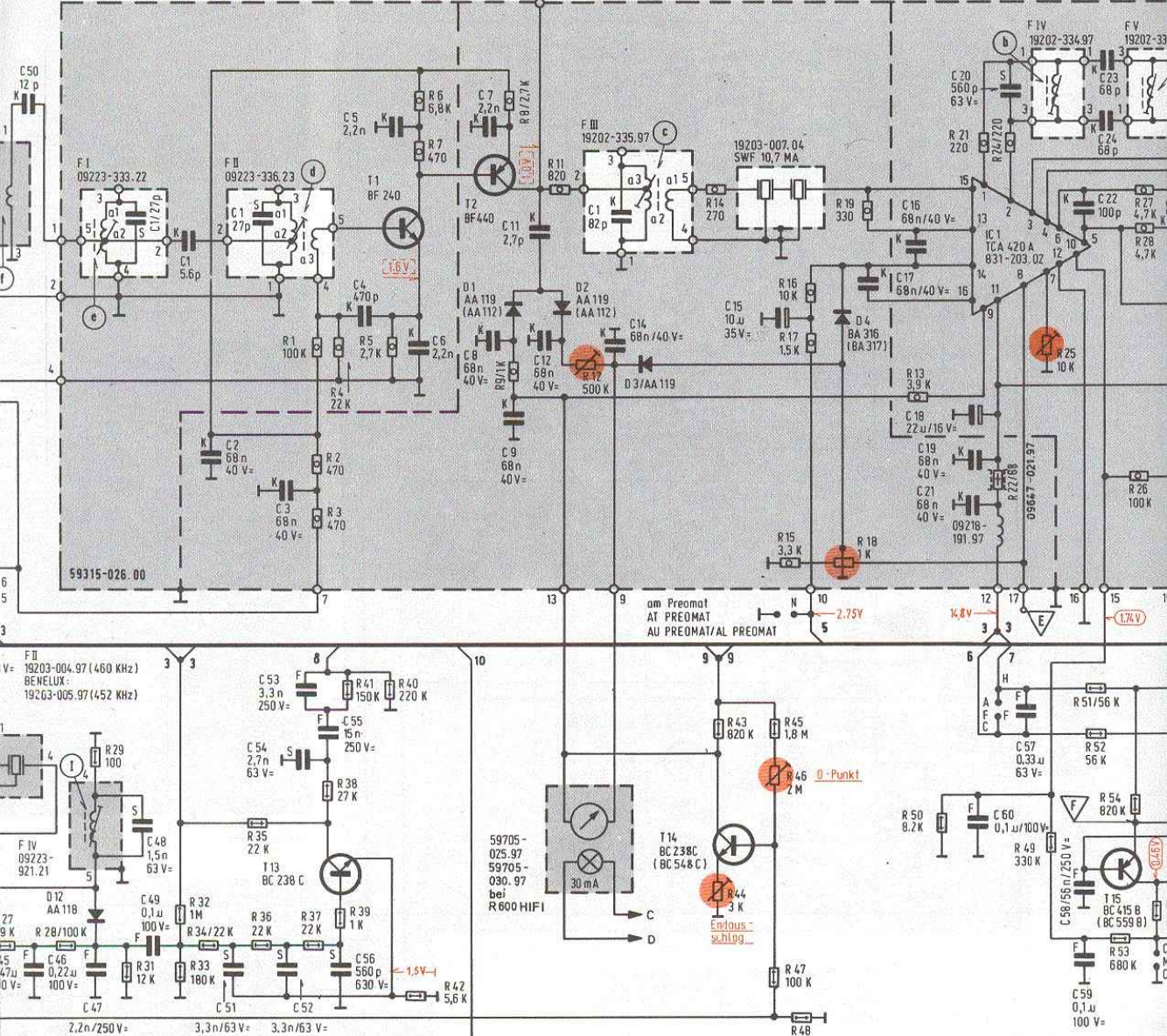

● Kontakt unten  
CONTACT AT BOTTOM  
CONTACT EN BASS  
CONTATTI DA SOTTO

gezeichnete Stellung „aus“  
DRAWN POS. "OFF"  
POSITION DESS "ARRET"  
COMMAT. IN POS. "SPENTO"

Schaltrichtung  
SWITCHING DIRECTION  
SENS DE COMMUTATION  
DIREZIONE DELLA COMMUTAZIONE

Wellenbereiche:  
WAVE BANDS:  
GAMMES D'ONDES:  
GAMME D'ONDE:

UKW-FM	87.5...108 MHz
KW-SW-OC-OC	5.9...16.2 MHz
MW-MW-PO-OM	510...1620 KHz
LW-LW-GO-OL	145...320 KHz

Vornummern für  
INDEX NUMBER  
CHIFFRES REPER  
SIGLA PER DIODI

Ersatztypen in  
INTERCHANGEABL  
TYPES DE RECHA  
TIPI DI RICAMBI

50, 46,	47,	48, 49,	51,	52,	53, 54,	55, 56,	60,	57,	58, 59,	
28, 29,	31,	32, 33,	34,	35, 36,	37, 38, 39, 41,	40, 42,	43, 44,	45, 46, 47,	50, 49,	51, 53, 54, 55, 52,



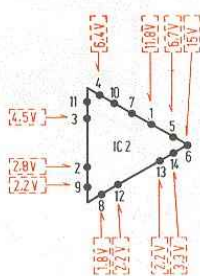
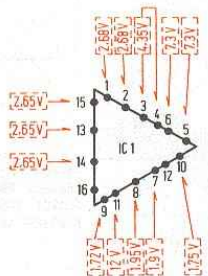
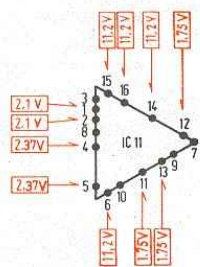
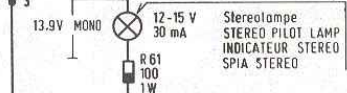
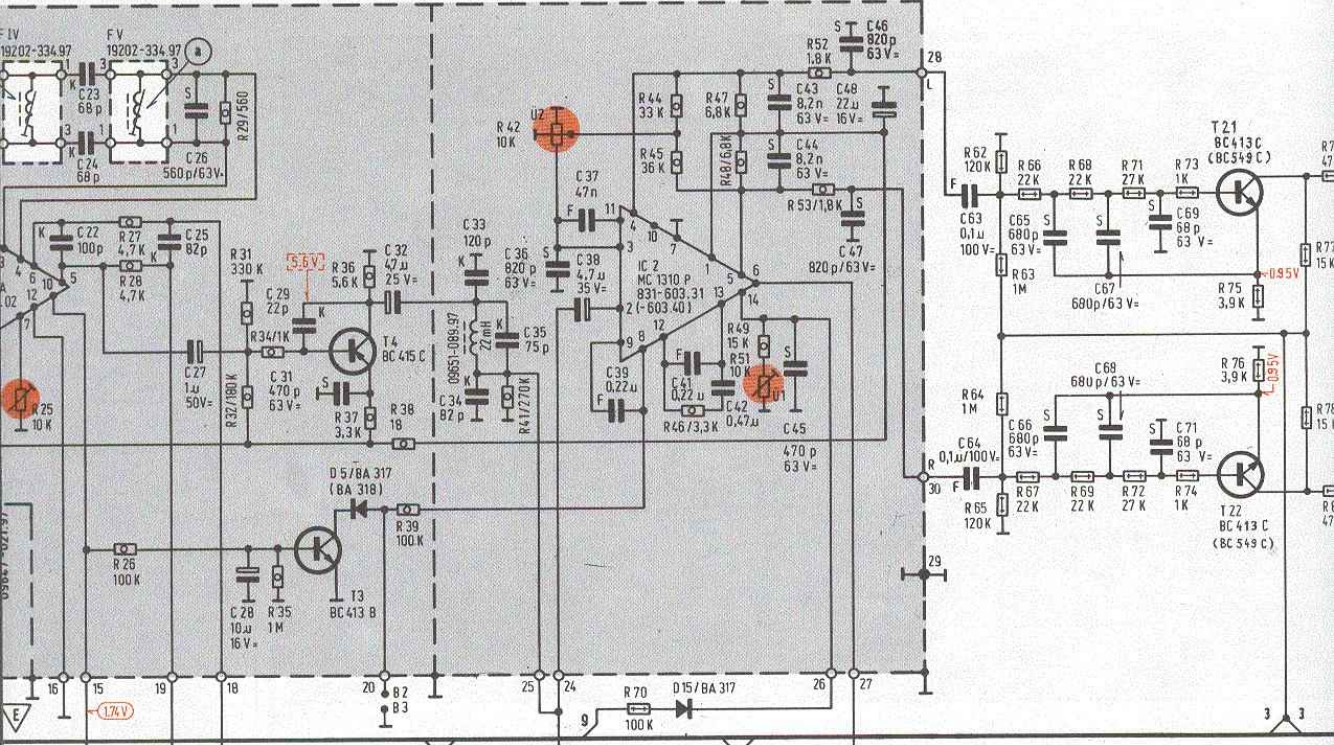

Vornummern für Dioden und Transistoren  
 INDEX NUMBER FOR DIODES AND TRANSISTORS  
 CHIFFRES REPERES POUR DIODES ET TRANSISTORS  
 SIGLA PER DIODI E TRANSISTORS } 09654-

Ersatztypen in Klammern ( )  
 INTERCHANGEABLE TYPES IN BRACKETS ( )  
 TYPES DE RECHANGE EN PARENTHESES ( )  
 TIPI DI CAMBI IN ( )

- BC 549
- BF 414
- BC 238
- BC 308
- BC 327
- BC 413
- BC 414
- BC 415
- BC 416
- BC 548
- BC 550
- BC 559
- BF 241
- BF 254
- BF 494

57,	58,	61,	62,	63,	65,	67,	69,
59,	59,			64,	66,	68,	71,
49,	51,53,54,	55,	56,	70,	61,	62, 65, 66,	68,
52,	80,	57,	58,			63, 67,	71,
		80,	59,			64,	73,
							74,
							75,
							77,
							78,

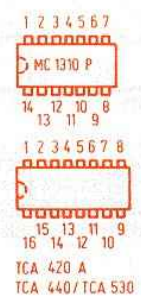
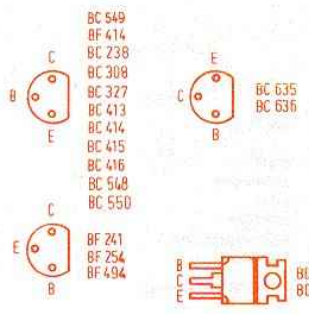
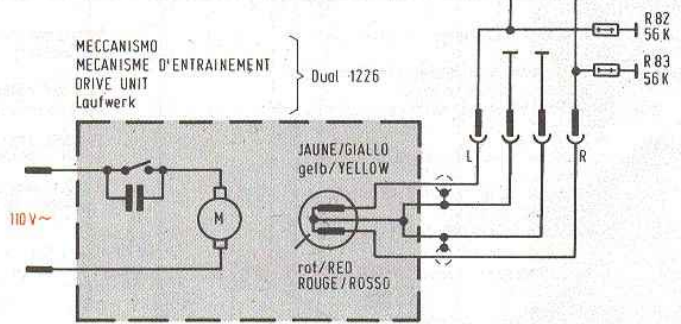
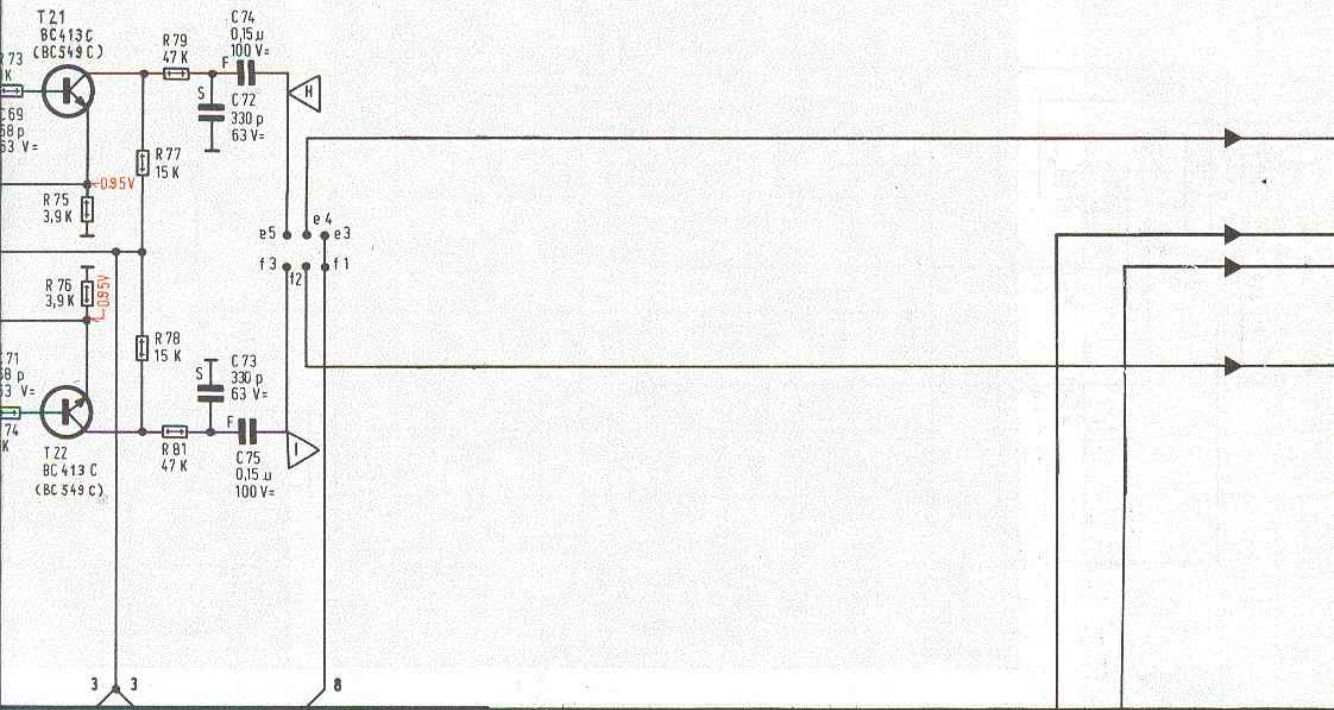

72, 74,  
73, 75,

73, 75, 77, 79,  
74, 76, 78, 81,



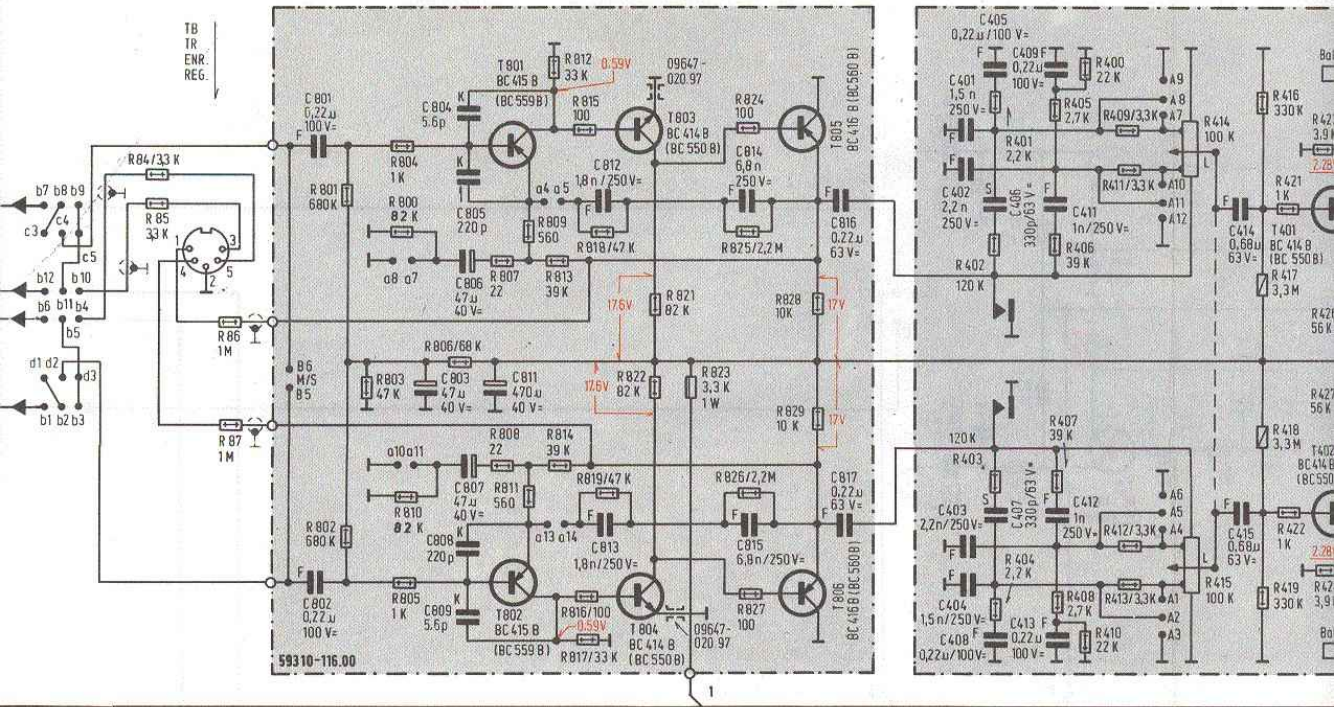

- TB**  
 1= Aufnahme Mono, Aufnahme Stereo links  
 2= Masse  
 3= Wiedergabe Mono, Wiedergabe Stereo links  
 4= Aufnahme Stereo rechts  
 5= Wiedergabe Stereo rechts

- TR**  
 1= RECORDING MONO, RECORDING LH STEREO  
 2= CHASSIS  
 3= PLAYBACK MONO, PLAYBACK LH STEREO  
 4= RECORDING RH STEREO  
 5= PLAYBACK STEREO RH

- ENR**  
 1= ENREGISTREMENT MONO; ENREGISTREMENT STEREO CANAL GAUCHE  
 2= MASSE  
 3= LECTURE MONO; LECTURE STEREO CANAL GAUCHE  
 4= ENREGISTREMENT STEREO CANAL DROIT  
 5= LECTURE STEREO CANAL DROIT

- REG**  
 1= PRESA MONO, PRESA STEREO SINISTRO  
 2= MASSA  
 3= RIPRODUZIONE MONO, RIPRODUZIONE STEREO SINISTRO  
 4= PRESA STEREO DESTRO  
 5= RIPRODUZIONE STEREO DESTRO

Spannungen mit Grundig-Voltmeter (R<sub>i</sub>=10 M.Ω.) bei 220V Netzspannung ohne Signal gemessen

VOLTAGES MEASURED WITH GRUNDIG VTM (R<sub>i</sub>=10 M.Ω.) AT 220V AC AND NO SIGNAL APPLIED.

TENSIONS MESUREES AVEC GRUNDIG VOLTMETRE (R<sub>i</sub>=10 M.Ω.) A 220V~ TENSION SECUR ET SANS SIGNAL

TENSIONI MISURATE CON VOLTMETRO GRUNDIG (R<sub>i</sub>=10 M.Ω.) CON 220V~ IN ASSENZA DI SEGNALI

- AM
- FM
- MUTING ein ohne Signal  
MUTING ON WITHOUT SIGNAL
- MUTING ein mit Signal  
MUTING ON WITH SIGNAL
- MUTING MARCHÉ SANS SIGNAL  
MUTING MARCHÉ AVEC SIGNAL
- MUTING INSERTO SENZA SEGNALI  
MUTING INSERTO CON SEGNALI

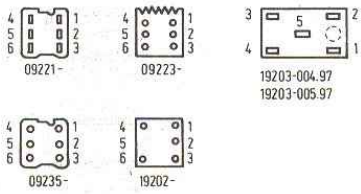
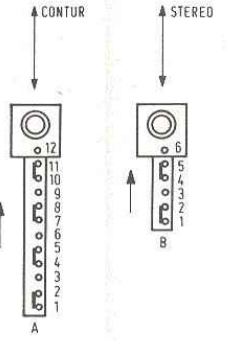

- ELKO
- Keramik Kondensator
- Folien Kondensator
- Styrotex Kondensator
- 0309 (1/8W)
- 0414 (1/3W)
- Drahtwiderstand
- nichtbrennbar
- Metalloxydschichtwiderstand
- 0207 (BB-Widerstand)
- 0204 (1/20W)

Ansicht von unten/BOTTOM VIEW/VUE DE DESSOUS/VISTA DA SOTTO

801, 802,	803, 804, 807, 811, 805, 808, 806, 809,	812, 813,	814, 815,	816, 817,	401, 404, 405, 408, 409, 413, 402, 406, 411, 403, 407, 412,	414, 415,
82, 83,	84, 85,	86, 87,	800, 801, 802, 803, 804, 805, 806, 807, 808, 809,	811, 812, 813, 814, 815, 816, 817, 818, 819,	821, 822, 823, 824, 825, 826, 827, 828,	404, 405, 406, 407, 408, 409, 410, 411, 412, 413, 414, 415, 416, 417, 418, 419, 420, 421, 422,



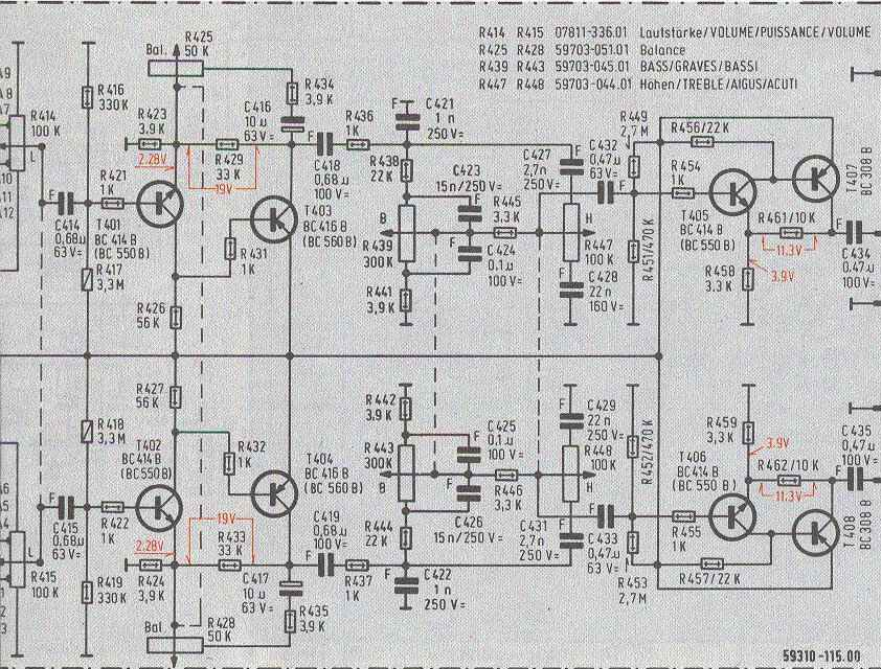

59310-115.00

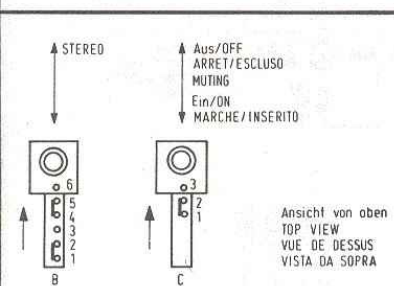

Ansicht von oben  
VUE DE DESSUS  
VISTA DA SOPRA

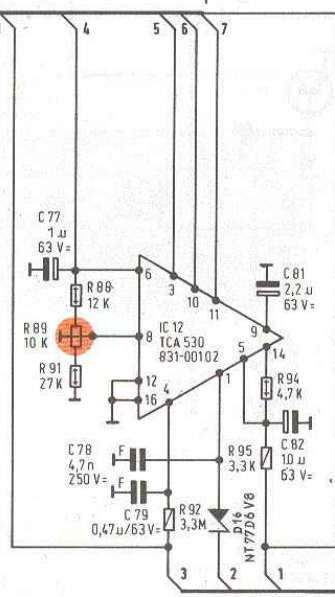
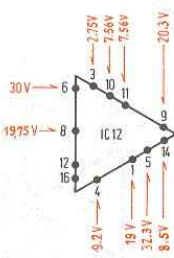

Chassisplatte  
CHASSIS BOARD  
PLAQUE CHASSIS  
PIASTRA CHASSIS } 59310-114.00

Trafo - Baustein  
TRANSFORMER UNIT  
ELEMENT DE TRANSFO  
ELEMENTO TRANSFORMATORE } 55504-503.00

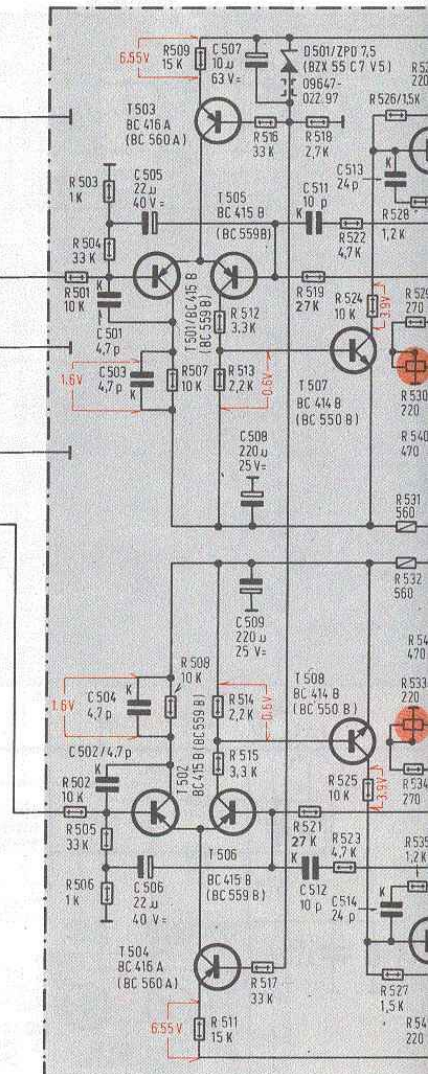

Endstufenbaustein  
OUTPUT STAGE UNIT  
ELEMENT D'ETAGE DE SORTIE  
ELEMENTO DI STADIO FINALE } 55504-501.00

414, 415,	416, 418, 417, 419,	421, 422,	423, 426, 424, 425,	427, 431, 432, 428, 77, 433, 429,	78, 79,	81, 82, 434, 435,	501, 503, 505, 502, 504, 506,	507, 509,	511, 512, 514,	513, 514,	
3, 414, 415,	416, 419, 418, 422,	423, 425, 424, 426, 427,	428, 429, 433, 434, 431, 432,	436, 438, 442, 437, 439, 443, 441, 444,	445, 446,	447, 88, 449, 453, 454, 455, 458, 448, 89, 451, 455, 457, 459, 91, 452,	461, 94, 462, 95,	503, 506, 504, 508, 505,	507, 509, 512, 515, 511, 513, 516, 514, 517,	518, 519, 521,	522, 524, 527, 523, 525, 528, 526, 529,



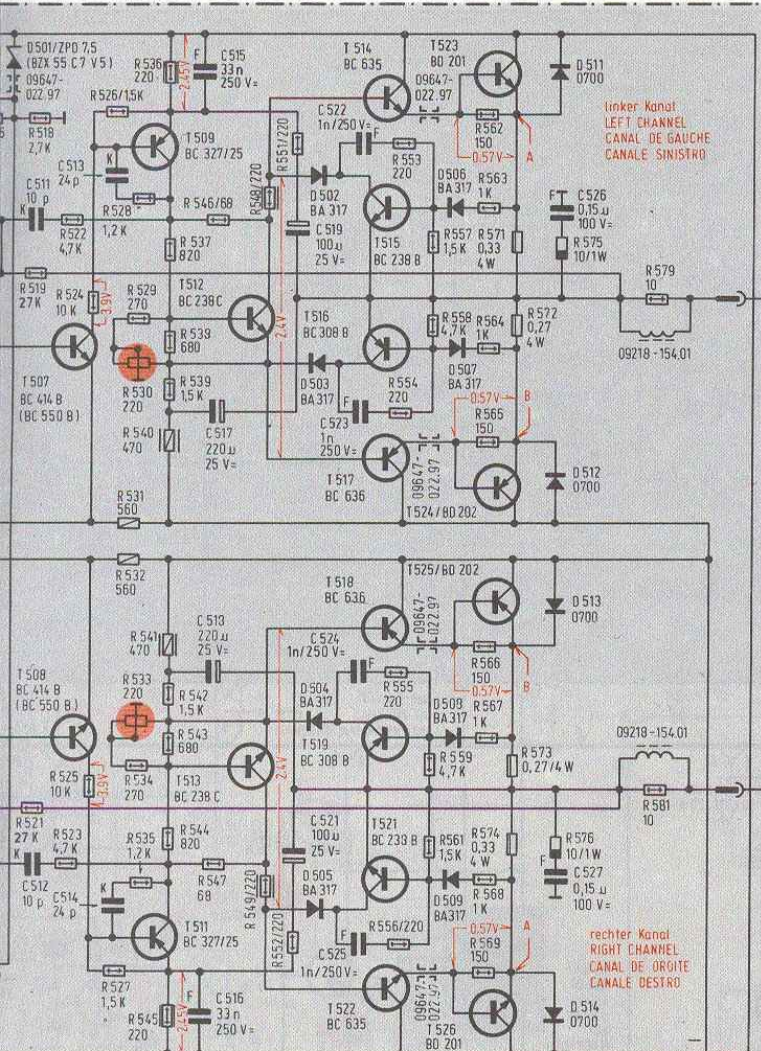

linker Kanal  
LEFT CHANNEL  
CANAL DE GAUCHE  
CANALE SINISTRO

rechter Kanal  
RIGHT CHANNEL  
CANAL DE DROITE  
CANALE DESTRO

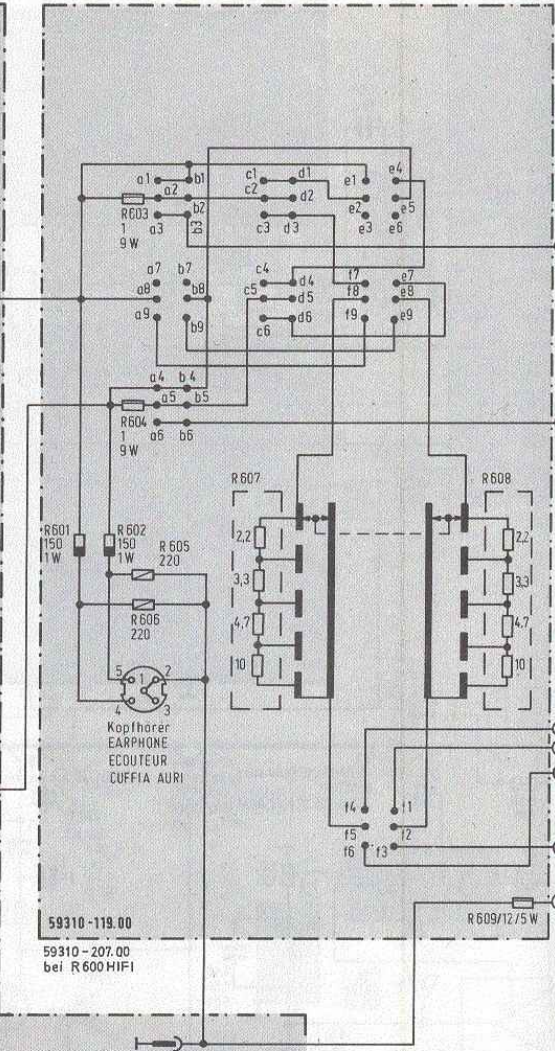

59310-119.00  
59310-207.00  
bei R600 HIFI

Mit R 530/533 zwischen A und B 12 mV einstellen.  
ADJUST WITH R 530/533 12 mV BETWEEN A AND B.  
REGLER AVEC R 530/533 SUR 12 mV ENTRE A ET B.  
TARARA CON R 530/533 PER 12 mV FRA A E B.

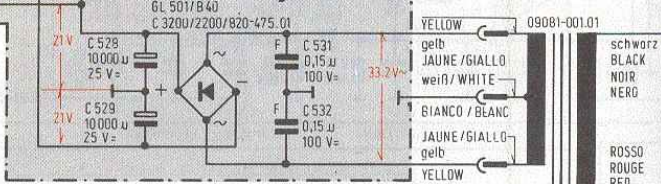

- YELLOW
- gelb / JAUNE / GIALLO
- weiß / WHITE
- BIANCO / BLANC
- JAUNE / GIALLO
- gelb
- YELLOW
- schwarz / BLACK / NOIR / NERO
- ROSSO / ROUGE / RED / rot
- blau / BLUE / BLEU / BLU
- GRIGIO / GRIS / GREY / grau
- BLANC / BIANCO
- weiß / WHITE

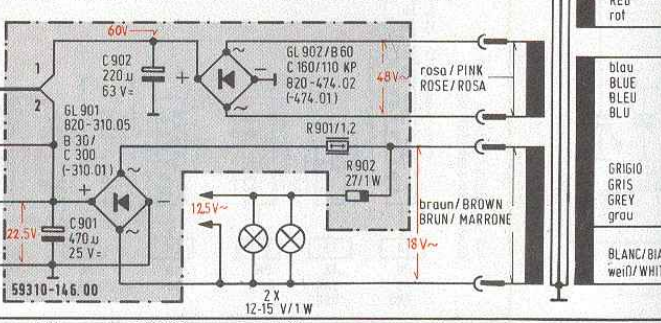
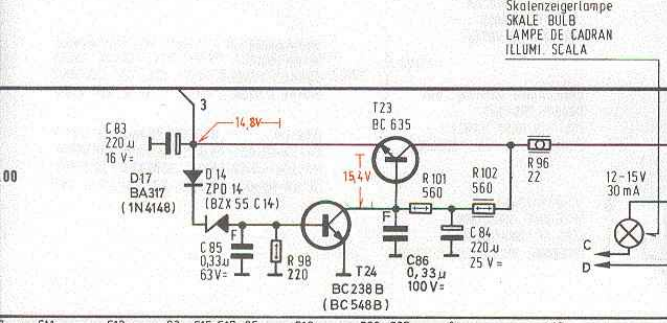

511, 512,	513, 514,	83, 515, 517, 85,	519, 521,	522, 525, 523, 86, 524,	84,	526, 527,	86, 85,	901,	528, 902, 529,	531, 532,	601, 602, 603, 606, 604, 605,	901, 607, 902,	608, 609,
-----------	-----------	-------------------	-----------	-------------------------	-----	-----------	---------	------	----------------	-----------	-------------------------------	----------------	-----------



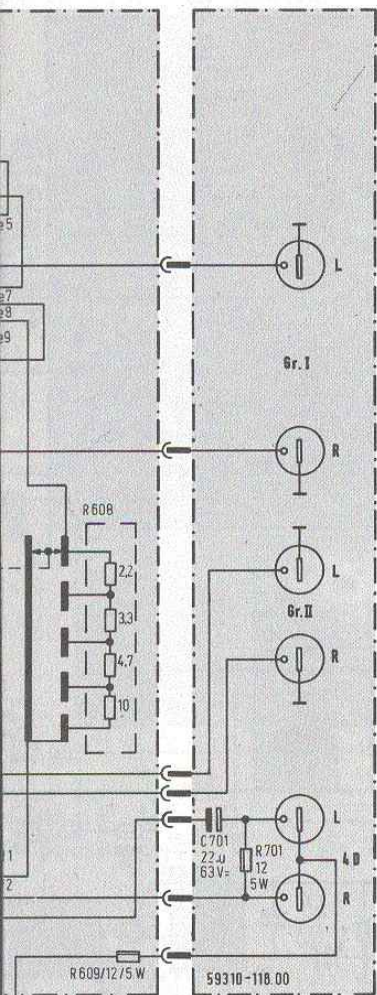

Schalttrichtung  
SWITCHING DIRECTION  
SENS DE COMMUTATION  
DIREZIONE DELLA COMMUTAZIONE

Gruppe / GROUP I  
GROUPE / GRUPPO I

Gruppe / GROUP II  
GROUPE / GRUPPO II

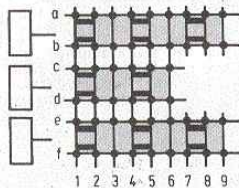

gez. Schalterstellung Kopfhörer, alle Lautsprechergruppen außer Betrieb.

SHOWN SWITCH POSITION: EARPHONE ON, SPEAKER GROUPS OUT OF OPERATION.

POSITION DU COMMUTEUR MONTREE: CASQUE MIS EN CIRCUIT, GROUPE DE HP HORS SERVICE.

IL COMMUTATORE E' RAPPRESENTATO IN POSIZIONE: CUFFIA, TUTTI I GRUPPI DI ALTOPARLANTI SONO COSI' ESCLUSI.

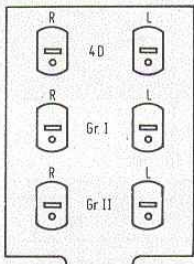

von hinten gesehen  
SEEN FROM BACK  
VUE DE DERRIERE  
VISTA DAL LATO POSTERIORE

**Änderungen vorbehalten  
ALTERATIONS RESERVED  
MODIFICATIONS RESERVEES  
CON RISERVA DI MODIFICA**

Leistungsaufnahme: Ohne Aussteuerung ohne Laufwerk ca. 13 W  
Ohne Aussteuerung mit Laufwerk ca. 23 W  
Mit Aussteuerung (2 X 22,5 W) ohne Laufwerk ca. 115 W  
Mit Aussteuerung (2 X 22,5 W) mit Laufwerk ca. 125 W

POWER CONSUMPTION: WITHOUT MODULATION AND WITHOUT DRIVE UNIT APPROX: 13 W  
WITHOUT MODULATION AND WITH DRIVE UNIT: APPROX: 23 W  
WITH MODULATION (2 X 22,5 W) AND WITHOUT DRIVE UNIT: APPROX 115 W  
WITH MODULATION (2 X 22,5 W) AND WITH DRIVE UNIT: APPROX 125 W

CONSUMMATION: SANS MODULATION ET SANS MECANISME D'ENTRAINEMENT ENV 13 W  
SANS MODULATION ET AVEC MECANISME D'ENTRAINEMENT ENV 23 W  
AVEC MODULATION (2 X 22,5 W) ET SANS MECANISME D'ENTRAINEMENT: ENV 115 W  
AVEC MODULATION (2 X 22,5 W) ET AVEC MECANISME D'ENTRAINEMENT: ENV 125 W

DISSIPAZIONE IN REGISTRAZIONE - SENZA PILOTAGGIO ED IN POSIZIONE DI ARRESTO: CA 13 W  
SENZA PILOTAGGIO ED IN MOVIMENTO: CA 23 W  
CON PILOTAGGIO (2 X 22,5 W) E IN POSIZIONE DI ARRESTO: CA 115 W  
CON PILOTAGGIO (2 X 22,5 W) E IN MOVIMENTO: CA 125 W

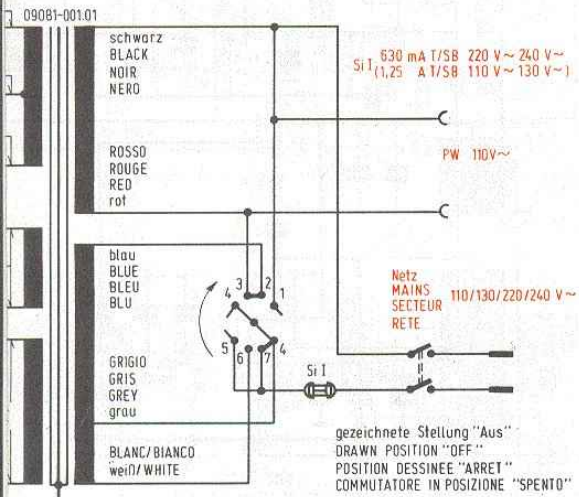

gezeichnete Stellung "Aus"  
DRAWN POSITION "OFF"  
POSITION DESSINEE "ARRET"  
COMMUTATORE IN POSIZIONE "SPENTO"



# Studio 2020 HiFi 4D

(55504-906.01)



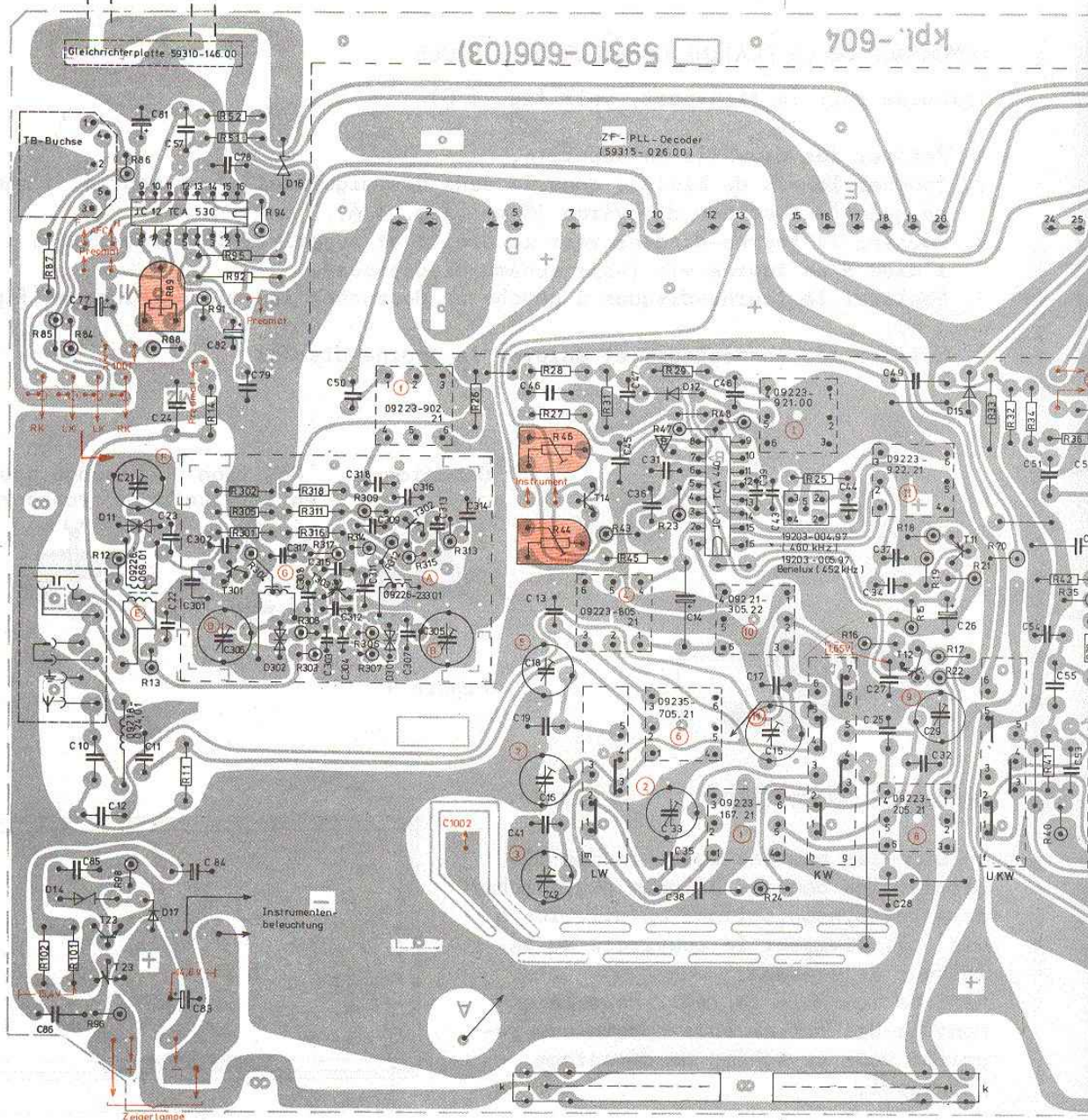
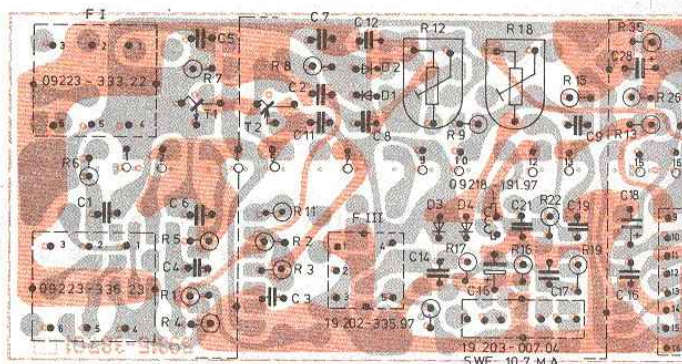
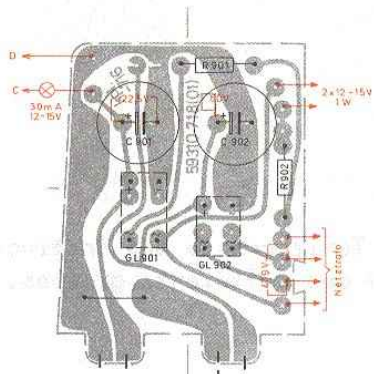



**ZF-PLL-Decoder, Lötseite**  
**IF-PLL-DECODER, SOLDER SIDE**  
**DECODEUR FI-PLL, COTE SOUDURES**  
**DECODER FREQUENZA IF-PLL, LATO SALDATURE**  
**59315-026.00**

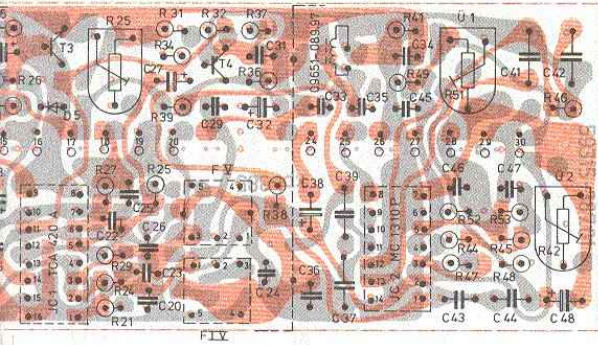

**Vorverstärkerplatte**  
**PREAMPLIFIER BOARD**  
**PLAQUE PREAMPLIFI**  
**PIASTRA PREAMPLI**  
**59310-116.00**

**HF-ZF-Platte, Lötseite**  
**RF-IF-PRINTED BOARD, SOLDER SIDE**  
**PLATINE HF-FI, COTE SOUDURES**  
**PIASTRA AF-FI, LATO SALDATURE**  
**59310-114.00**

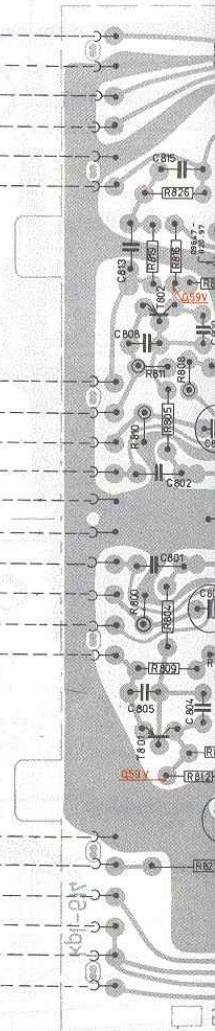
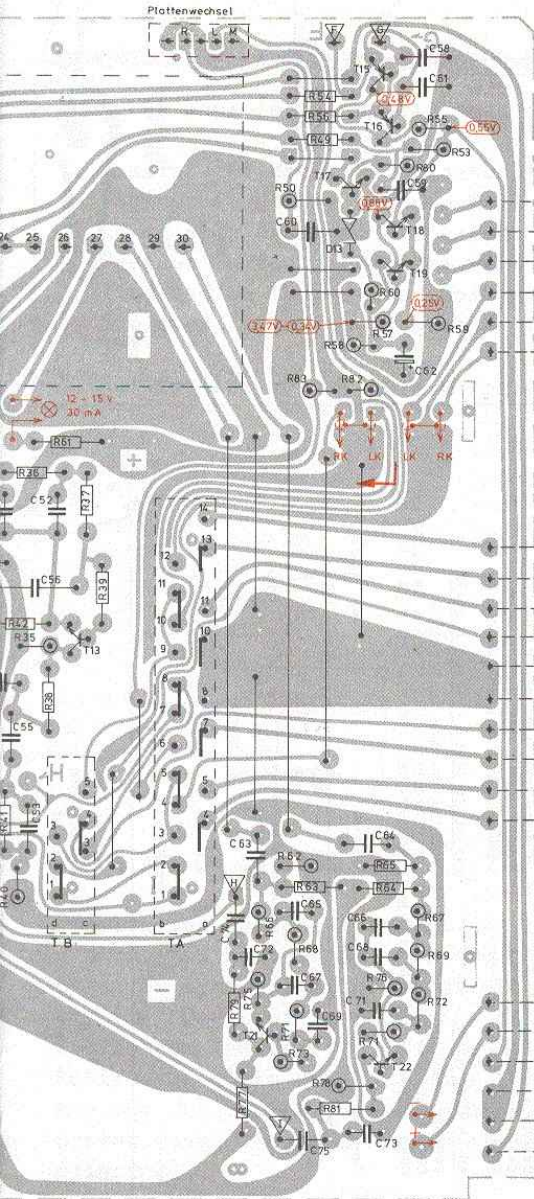







**Lautsprechergruppenschalter-Platte**  
**SPEAKER GROUP SWITCH BOARD**  
**PLAQUE DE COMMUTATEUR DE GROUPES HP**  
**PIASTRA DI COMMUTATORE DI GRUPPI ALTOPARLANTI**

**59310-119.00** Lötseite

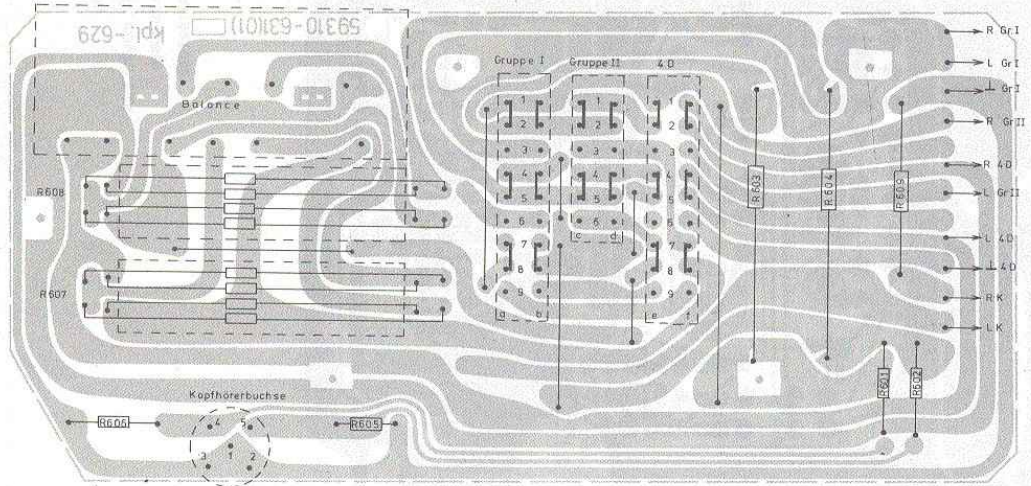

**Netzteilplatte, Lötseite**  
**MAINS UNIT PRINTED BOARD, SOLDER SIDE**  
**PLAQUE SECTEUR, COTE SOUDURES**  
**PIASTRA SEZIONE RETE, LATO SALDATURE**

**59310-146.00**

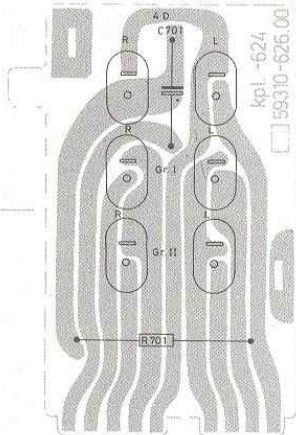
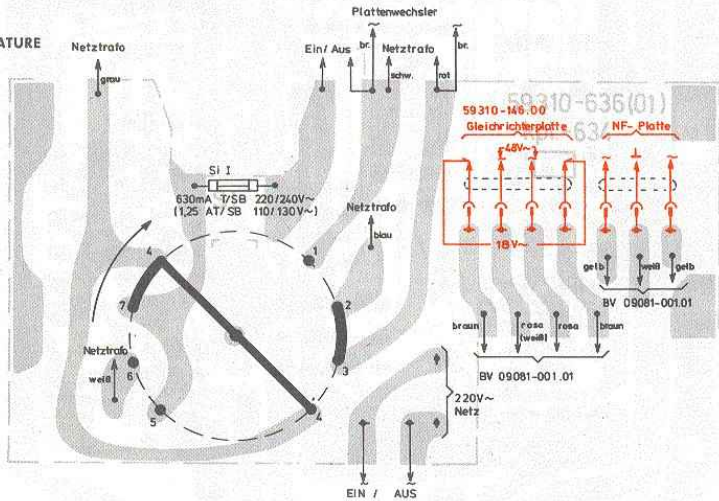

**Buchsenplatte, Lötseite**  
**SOCKET PLATE, SOLDER SIDE**  
**PLAQUE DE PRISES, COTE SOUDURES**  
**PIASTRA DI PRESE, LATO SALDATURE**

**59310-118.00**

- |   |                   |   |                            |
|---|-------------------|---|----------------------------|
| ■ | <b>Lötseite</b>   | ■ | <b>Bestückungsseite</b>    |
|   | SOLDER SIDE       |   | COMPONENT SIDE             |
|   | COTE DES SOUDURES |   | VUE DU COTE DES COMPOSANTS |
|   | LATO SALDATURE    |   | LATO COMPONENTI            |

**NF-Platte, Lötseite**  
**AF PRINTED BOARD, SOLDER SIDE**  
**PLAQUE BF, COTE SOUDURES**  
**PIASTRA-BF, LATO SALDATURE**  
**59310-106.00**

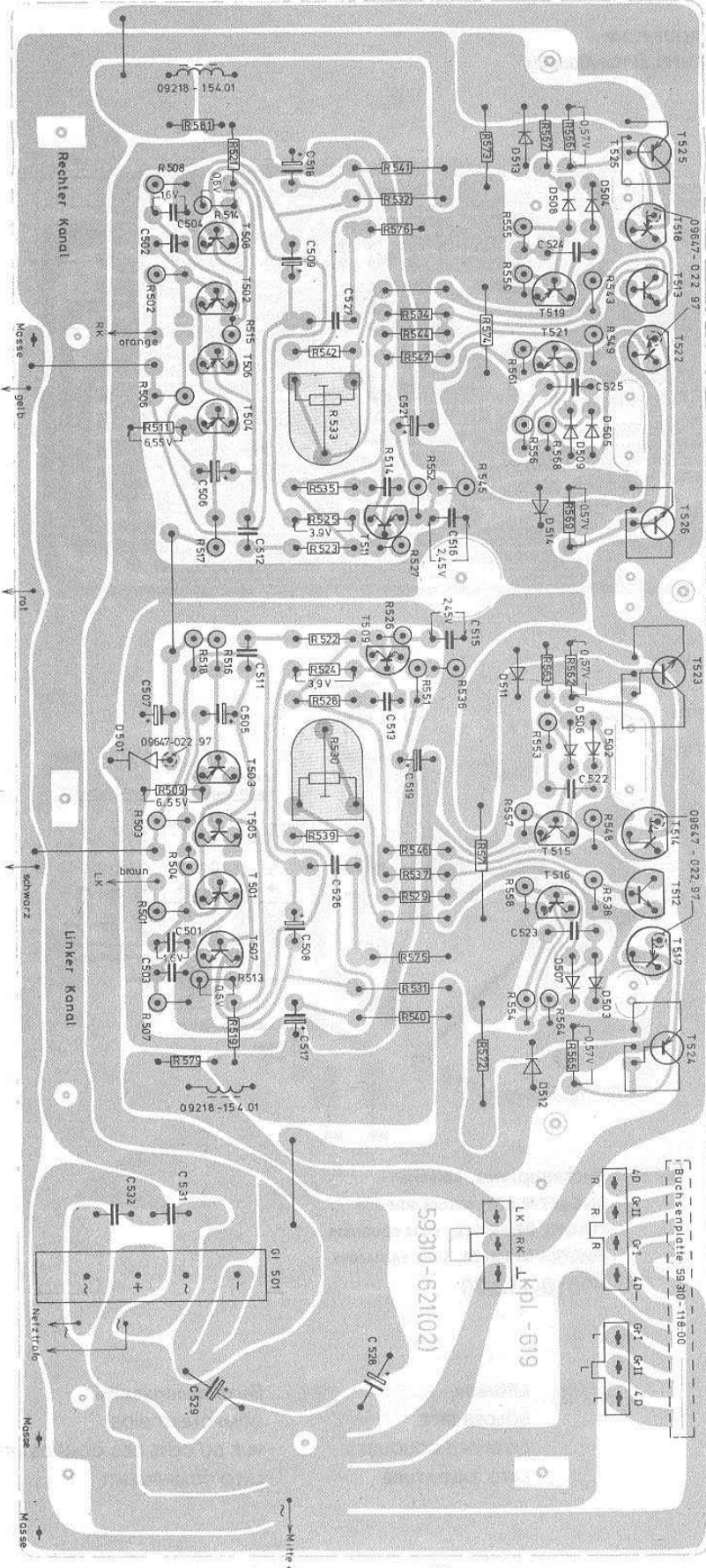



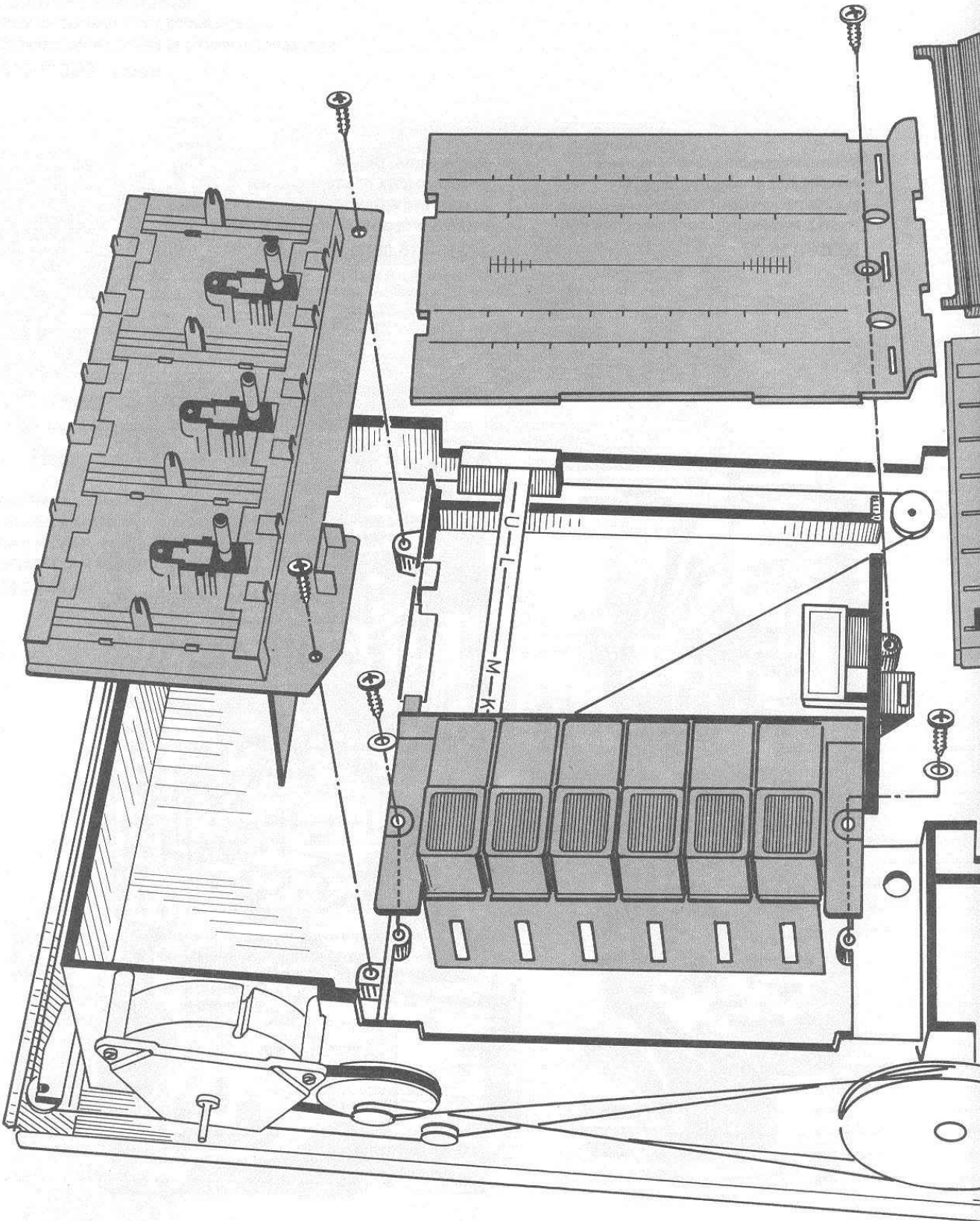

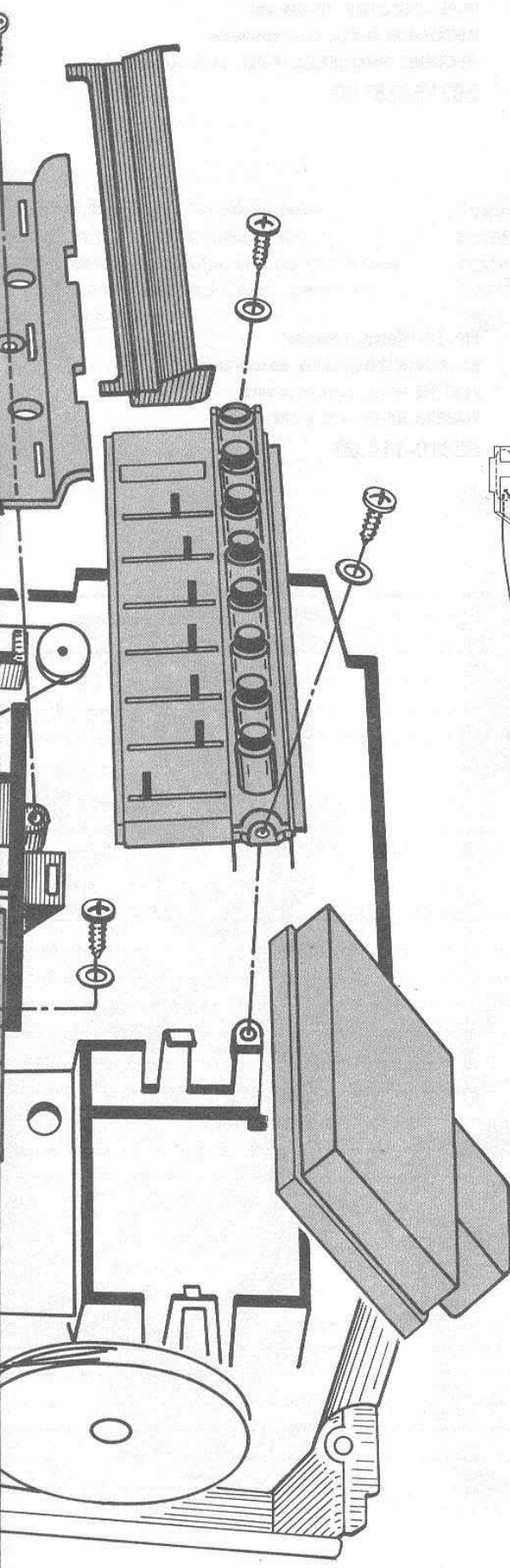

AM-FM-Seilzug.

Drehko eingedreht  
Seillänge A ca. 1130 mm  
Seillänge B ca. 1575 mm

AM-FM-DIAL CORD

VARICAP CLOSED

CORD LENGTH APPROX. A 1130 mm

CORD LENGTH APPROX. B 1575 mm

ENTRAINEMENT AM/FM

CONDENSATEUR VARIABLE FERME

LONGUEUR DE CABLE A 1130 mm

LONGUEUR DE CABLE B 1575 mm

MONTAGGIO DELLA FUNICELLA AM/FM

CONDENSATORE VARIABLE CHIUSO

LUNGHEZZA DELLA FUNICELLA A CA. 1130 mm

LUNGHEZZA DELLA FUNICELLA B CA. 1575 mm

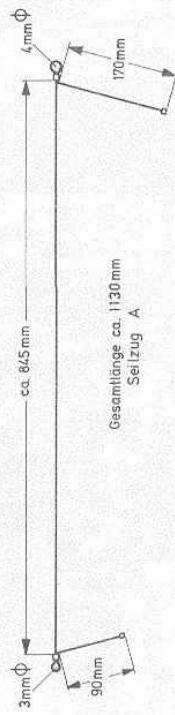

Gesamtlänge ca. 1130mm  
Seilzug A

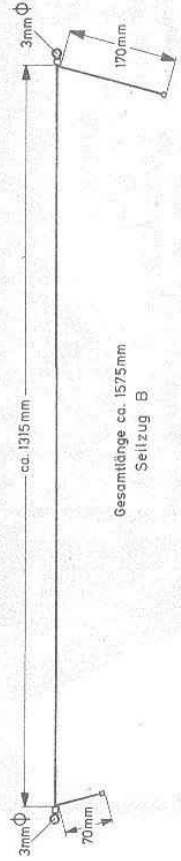

Gesamtlänge ca. 1575mm  
Seilzug B

Spezialseil  
(Naslonschnur Nr. 9 A),  
zu beziehen von GRUNDIG  
Zentral-Kundendienst  
Nürnberg

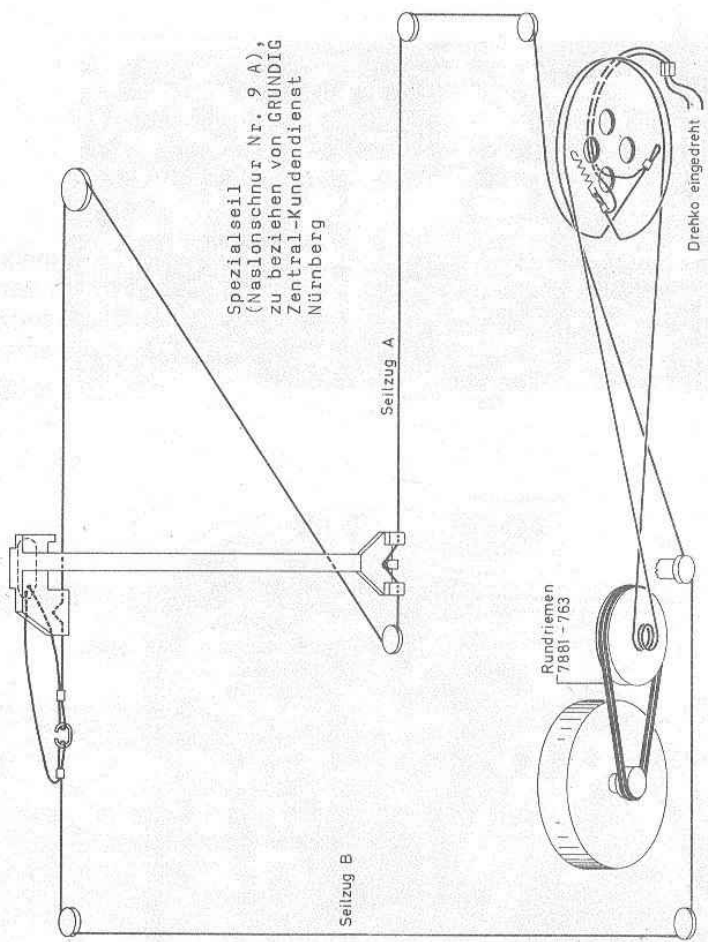

## PARTIE MECANIQUE

### INSTRUCTIONS

Le Studio 2020 HiFi 4D est de maintenance facile. Tenir compte des instructions suivantes pour le démontage de l'appareil ou des différents groupes.

#### DEMONTAGE DU COUVERCLE

Enlever le couvercle de ses capots charnières.

#### DEMONTAGE DE LA PLATINE CHANGEUR DE DISQUES

(bloquée pour le transport, voir fig. 1 C)

1. Retirer les deux vis de sécurité.
2. Tourner la vis de blocage dans le sens des aiguilles d'une montre, jusqu'à ce qu'elle descende d'environ 15 mm (fig. 1 A).
3. Pousser le tourne-disques vers la droite et supprimer le verrouillage à l'aide d'un tourne-vis (voir schéma ci-dessous).
4. Soulever le tourne-disques à gauche et décrocher les vis de blocage (fig. 1 A).
5. Retirer les connecteurs et enlever le tourne-disques

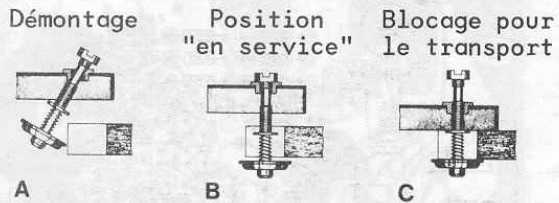
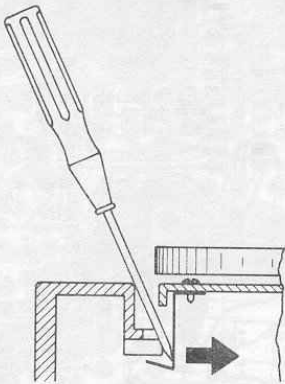
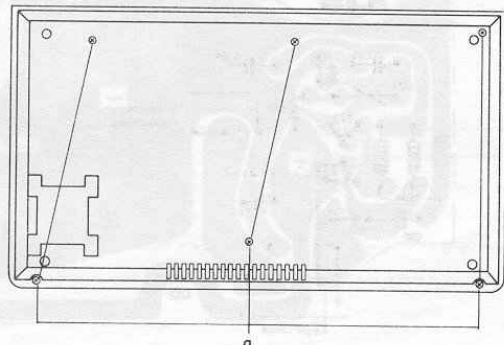

Figure 1

#### DEMONTAGE DU BOITIER

Défaire les boutons curseurs des réglages, les boutons balance 4D, marche/arrêt et syntonisation. Défaire les 6 vis (a). Dévisser le couvercle du sélecteur de tension.

Retirer le câble secteur. Pour le démontage des autres sous-ensembles, reportez vous au schéma de démontage principal.





# STUDIO 2020

## HIFI 4D

Le Studio 2020 HiFi 4D (fig. 1) est équipé de la platine changeur de disques HiFi Dual 1226 et il remplace le Studio 2000, qui a été un succès pendant plusieurs années.

Il fallait donc concevoir un nouvel appareil attrayant et d'utilisation facile, dont la puissance électrique serait améliorée, sans que le prix en soit toutefois augmenté. Tous les composants de l'appareil dépassent les

prescriptions de la norme DIN 45500. Le couvercle transparent est monté différemment, il ne peut plus se refermer de lui-même et protège ainsi le tourne-disques. Le freinage n'est efficace que pendant la fermeture, de sorte qu'il n'y a pas d'effort supplémentaire à fournir pour ouvrir le couvercle. Le commutateur secteur se trouve à l'avant de l'appareil. Le bouton de syntonisation situé sur le côté droit sert à faciliter la recherche des émetteurs. Une aiguille éclairée rend l'écran plus attractif et permet ainsi de trouver des émetteurs, lorsque l'éclairage ambiant est faible. D'autre part, un grand indicateur éclairé facilite le rattrapage automatique et permet simultanément de juger l'intensité de champ de l'émetteur réglé en FM. Par rapport au modèle précédent, le Studio 2000, ce studio a la possibilité de mettre le réglage physiologique de puissance hors-service avec un commutateur qui se trouve à l'intérieur du groupe de réglage (LIN/CON) et donc de commuter sur une réponse en fréquence linéaire. Un autre commutateur est prévu pour la commutation mono/stéréo, tandis que le commutateur d'accord silencieux (Muting) permet de supprimer le souffle et les émetteurs non désirables entre des stations puissantes.

L'appareil a été réalisé selon les prescriptions de sécurité VDE, il répond aussi aux conditions de sécurité et de rayonnements parasites des pays scandinaves et de la Suisse et évidemment aux prescriptions du service des postes allemand. De plus, on a tout fait pour obtenir une bonne sécurité contre les rayonnements perturbateurs de l'extérieur, dus par exemple aux émetteurs voisins, aux stations radio ou à toutes autres sources perturbatrices HF.

La figure 2 représente le Studio 2020, la face supérieure enlevée.

Les sous-ensembles cités ci-dessus vont être décrits avec plus de détails dans la suite de cette étude.



Fig. 1  
Studio 2020 HiFi 4D

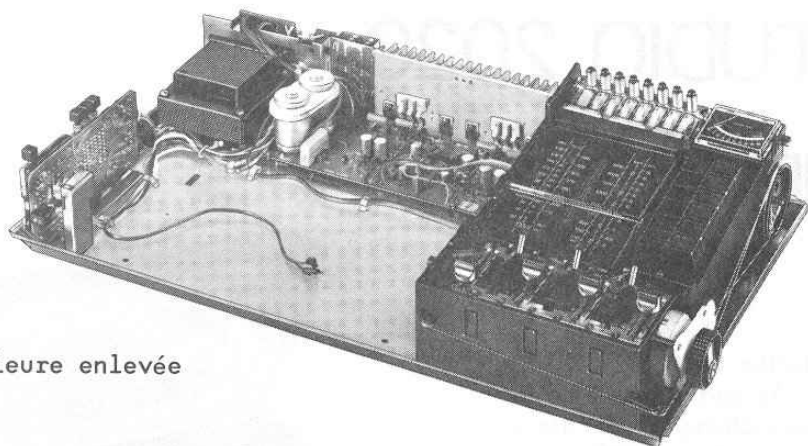

Fig. 2  
Studio 2020,  
Partie supérieure enlevée

### 1. Module transformateur

Pour la première fois, le transformateur d'alimentation est une unité mécanique indépendante, dont toutes les extrémités des câbles et le sélecteur de tension sont reliés avec le circuit imprimé. Il n'y a donc plus besoin de souder à la main tous ces points, ce qui représente une économie de temps, lors du contrôle du groupe transformateur. Toutes les tensions peuvent être contrôlées très vite et on reconnaît tout de suite s'il y a eu d'éventuelles permutations entre les câbles. Toutes les liaisons qui vont aux différents sous-ensembles de l'appareil et le câble secteur sont évidemment enfichables.

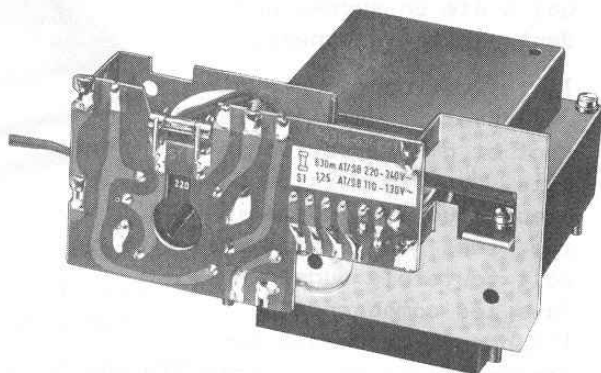
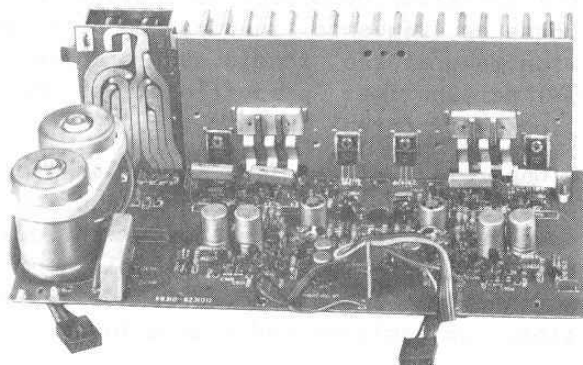

Fig. 3  
Module transformateur d'alimentation

Le transformateur est à faibles pertes, grâce à la disposition du diamètre du noyau et des enroulements, on a ainsi évité le coût d'un transformateur à tôles spéciales.

### 2. Le module étage final

L'étage final stéréo est réalisé sans condensateurs électrolytiques à la sortie, comme c'était le cas, sur les appareils 2220/2240 et 1020/1040. L'étage final est composé de semi-conducteurs séparés, les BD 201/202 et les BC 635/636. Sur le Studio 2020, qui est prévu pour devenir un appareil de grande série, on a préféré utiliser les semi-conducteurs séparés en raison



du prix et pour avoir une plus grande liberté de choix entre les types des différents fabricants. Pour la stabilisation du courant de repos, on a choisi un transistor à boîtier plastique qui est très bon marché.

Le module étage final possède évidemment un circuit de protection électronique, qui agit lors des courts-circuits ou lors des surcharges de tous types. Le circuit de protection est utilisé pour une puissance donnée d'environ 28,5 W et une résistance de charge d'environ  $3 \Omega$ . La figure 5, ci-contre, représente le point de déclenchement pour d'autres résistances de charge.

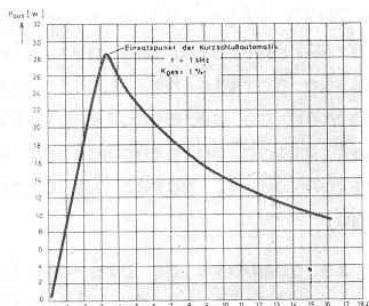

Fig. 5 Puissance de sortie pour différentes résistances de charge.

La puissance de sortie sinusoïdale est de  $2 \times 24$  W, et la puissance musicale de  $2 \times 35$  W, pour un taux de distorsion total de 1 %.

Les figures 6 et 7 représentent l'allure du taux de distorsion et la bande passante. L'amplification du module ampli final est d'environ 30 dB.

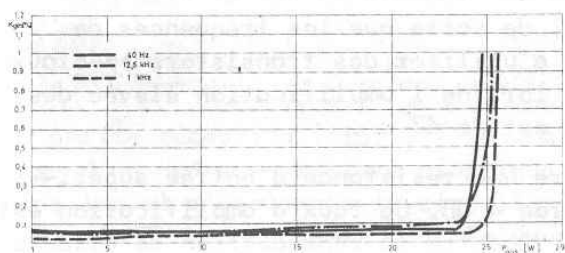

Fig. 6 Allure du taux de distorsion pour différentes fréquences

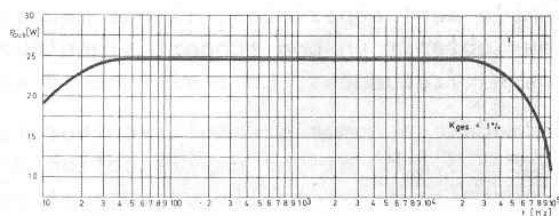

Fig. 7 Bande passante

Le circuit pour les deux groupes HP, ainsi que pour le quadro-sound 4D, est le même que celui du Studio 2000. On a seulement apporté quelques améliorations à la partie mécanique pour économiser des frais de fabrication. Cette modification a l'avantage que la partie métallisée de l'unité 4D sert de blindage à un magnétophone placé dans les environs. La figure 8 représente ce module, le blindage étant enlevé. Les deux résistances R 603 et R 604 sont fixées sur le blindage, pour faciliter la dissipation de chaleur.

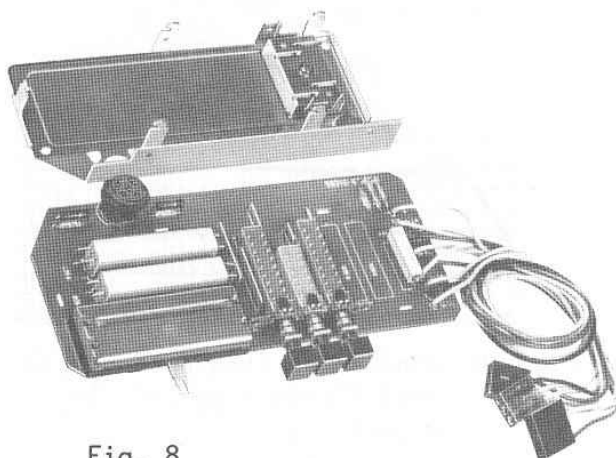

Fig. 8 Module 4D, blindage enlevé



### 3. Circuit imprimé potentiomètres

Le circuit imprimé potentiomètres du Studio 2020 (fig. 9) est un sous-ensemble pré-contrôlable, qui s'enfiche dans la partie HF. La tension d'alimentation de ce module provient de l'alimentation du préomat et elle est d'environ 33 V, après le circuit de filtrage.

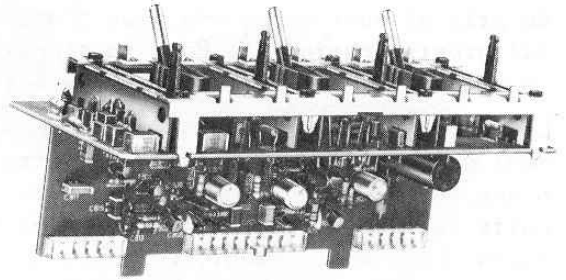

Fig. 9 CI potentiomètres

Ce module se compose du pré-amplificateur commutable et du circuit de réglage de tonalité avec les réglages des graves, des aigües, du volume et de balance.

des graves, des aigües, du volume et de balance.

Lors de la reproduction de disques, le préamplificateur sert de préamplificateur de la cellule magnétique, pour toutes les autres fonctions sa réponse en fréquence est linéaire. La commutation s'effectue grâce à la touche TA-Magnet.

La réponse en fréquence du préamplificateur (fig. 10) correspond à la désaccentuation normalisée (constantes de temps de 3180-318-75  $\mu$ s) et elle présente une pente raide en-dessous de 40 Hz, de sorte que les fréquences de rumble sont supprimées. Il est nécessaire d'utiliser des transistors spéciaux pour obtenir un bon rapport signal/bruit, lors de l'amplification élevée des basses fréquences. La résistance d'entrée est de 47 k $\Omega$ .

Ce module a comme préamplificateur linéaire une résistance d'entrée supérieure à 0,5 M $\Omega$  et une amplification d'environ 4 dB. Ce taux d'amplification est nécessaire pour établir un rapport équilibré entre la reproduction de disques et le fonctionnement magnéto ou radio.

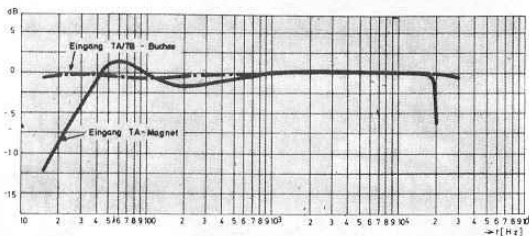

Fig. 10 Réponse en fréquence du pré-amplificateur de cellule magnétique

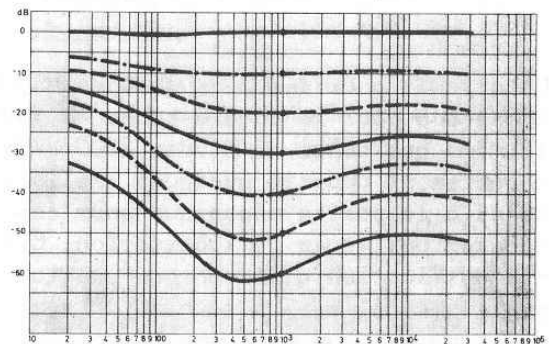

Fig. 11 Réglage physiologique de puissance

Le réglage physiologique de puissance (commutateur LIN/CON) permet de commuter sur une réponse en fréquence linéaire. Le commutateur d'accord silencieux, qui fonctionne à la place du réglage de volume, ne provoque aucun bruit de claquement. La figure 11 représente le réglage physiologique de puissance en fonction de la position du curseur par sauts de 10 dB (à 1 kHz).

Le double étage BF suivant supporte le réglage de balance, qui remplit sa fonction dans une plage de régulation comprise entre + 2 dB et - 8 dB, sans influencer la somme des puissances de sortie des deux canaux.

La figure 12, ci-contre, représente l'action du réglage de tonalité. Cette régulation passive entraîne une perte de niveau d'environ 18 dB à 1 kHz, qui est de nouveau compensée par un double étage BF à très faible bruit.

La sortie de l'amplificateur est de faible impédance, le module amplificateur final peut donc y être relié par l'intermédiaire d'un câble métal non blindé.

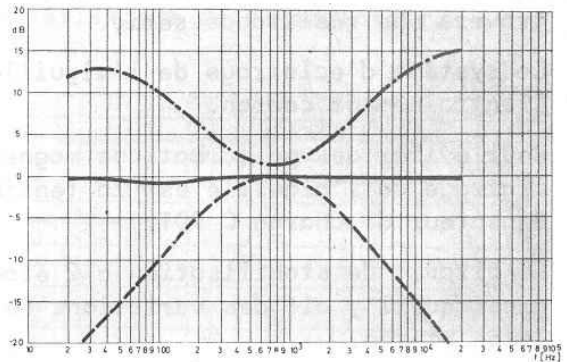

Fig. 12 Action du réglage de tonalité

Si on fait abstraction de la liaison quadruple blindée de la prise TA/TB, qui est maintenue à impédance élevée, la réalisation à basse impédance de toute la BF du Studio 2020 a permis de pouvoir renoncer aux liaisons blindées.

#### 4. Partie HF

La partie réception (fig. 13) se compose d'un cadre en matière plastique, dans lequel s'enclenche le circuit imprimé HF. Les supports pour le vumètre de contrôle et le bloc de présélection FM sont montés sur le cadre. Le clavier, qui est construit principalement en matière plastique, se retire facilement du cadre - il suffit de défaire deux vis - et comme tous les autres composants de l'appareil, il est de maintenance facile.

Tous les sous-ensembles qui appartiennent à la BF ont pu être montés sur un même circuit imprimé. Ces sous-ensembles sont le bloc mélangeur FM, le module enfichable décodeur FI-PLL, la stabilisation de tension continue pour l'accord des varicaps, le circuit d'accord silencieux (Muting), le filtre actif de 19 kHz, l'HF en AM, la FI en AM, le filtre actif de 5 kHz, l'indication de la syntonisation et la stabilisation des tensions d'alimentation. Nous allons entrer dans les détails de ces différentes fonctions.

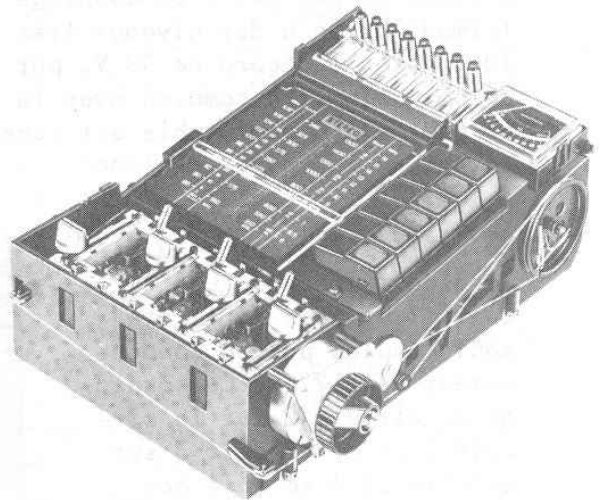

Fig. 13  
Partie réception,  
avec CI potentiomètres

##### 4a. Alimentation en courant

Le secondaire du transformateur délivre, entre autres, une tension de 48 V, qui est redressée et qui sert de tension d'alimentation à la stabilisation du circuit intégré TCA 530.



Cette tension continue est aussi utilisée dans le module potentiomètres.

Une autre tension d'environ 18,2 V va directement aux lampes des cadrans, à travers une résistance série.

Le système d'éclairage de l'aiguille se fait grâce au fil d'acier très fin de l'entraînement cadran.

Pour éviter des perturbations magnétiques dues au ronflement, la tension d'éclairage de l'aiguille est la tension redressée de 18,2 V aux bornes du condensateur de charge C 901.

Le circuit de stabilisation à 2 étages est à très faible impédance. On évite ainsi qu'il y ait des variations de tension dues à la mise en service de la lampe stéréo.

#### 4b. Bloc mélangeur

Le bloc mélangeur avec ses 3 transistors a été incorporé au circuit imprimé principal. La présélectivité nécessaire à un appareil HiFi est obtenue grâce aux deux circuits accordés par diodes. Un étage oscillateur séparé permet d'obtenir un bon comportement de la partie HF, pour des signaux de forte amplitude et par suite du couplage lâche à l'étage mélangeur, de maintenir l'intermodulation à des niveaux très faibles. Le circuit intégré TCA 530 fournit la tension d'accord de 30 V, par l'intermédiaire du bloc de présélection et du potentiomètre combiné avec le condensateur variable. La tension de commande pour l'AFC commutable est superposée à la tension continue dans le circuit intégré.

Un filtre à quatre circuits de haute sélectivité suit le bloc mélangeur. Les circuits 1 et 2 de ce filtre sont couplés par un condensateur de 2,2 nF. Le couplage du circuit 2 sur le circuit 3 et du circuit 3 sur le circuit 4 se fait par l'intermédiaire de capacités de 12 pF ou 5,6 pF. Les circuits 3 et 4 sont déjà des composants du module enfichable FI-PLL.

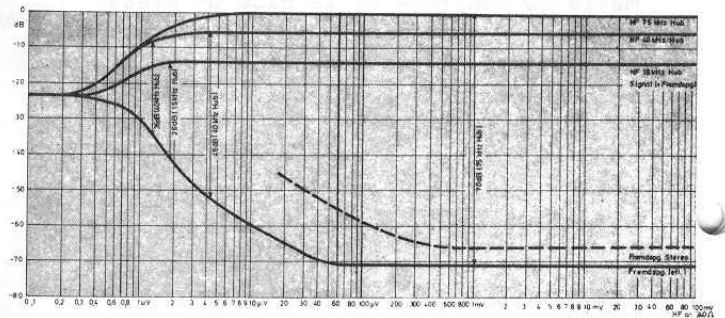

Fig. 14 Allure de la tension de bruit en fonction de la tension d'antenne

La figure 14 représente l'allure de la tension de bruit en fonction de la tension d'antenne, entre l'entrée antenne et l'entrée de l'amplificateur BF.

#### 4c. Muting

Le muting court-circuite le niveau BF, à l'entrée du décodeur, en fonction de l'intensité de champ et du désaccord. De ce fait, le souffle et les signaux faibles sont supprimés. De la même manière, l'hystérésis existante entre les points de mise en et hors-service ( $9 \mu\text{V}$  et  $18 \mu\text{V}$  sur  $240 \Omega$ ) évite la commutation permanente, lors de fluctuations de l'intensité du champ reçue. Le dés-

accord d'un émetteur de  $\pm 70$  kHz par rapport à la syntonisation optimale, provoque une commutation silencieuse et empêche ainsi une réception à l'extérieur de la partie linéaire de la caractéristique du démodulateur.

Après le décodeur, les signaux BF traversent chacun un filtre passe-bas, qui atténue la fréquence pilote et la sous-porteuse, jusqu'à ce qu'elles deviennent des résidus insignifiants.

On obtient les valeurs d'atténuation suivantes (fig. 15) :

19 kHz = 30 dB	} mesuré selon
38 kHz = 45 dB	

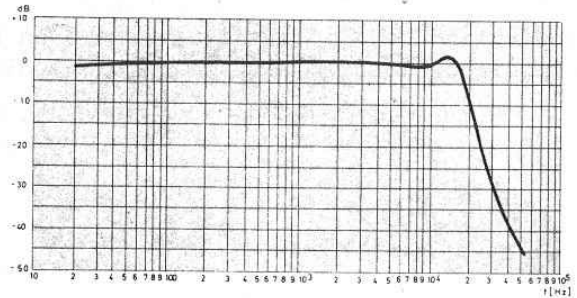

Fig. 15 Filtre passe-bas FM

#### 4d. Partie AM

Le circuit de réception AM est équipé du circuit intégré monolithique TCA 440, qui possède un étage série réglé, un oscillateur séparé, un mélangeur, ainsi qu'un amplificateur FI à 4 étages, dont 3 sont réglés. Puisque l'appareil n'a pas d'antenne ferrite, le circuit d'entrée a été choisi de façon à ce qu'on obtienne une bonne réception en OC, PO et GO, à l'aide de la simple antenne d'intérieur.

Le circuit d'oscillateur fonctionne avec un transistor externe, ce qui a permis de réduire le prix des bobines. De plus, on n'a utilisé qu'un tiers des contacts de commutation qui étaient nécessaires auparavant. La glissière PO a pu complètement disparaître, ce qui présente un gain de place et favorise l'allure compacte de cet appareil. Sa fiabilité est meilleure car les contacts de commutation sont moins nombreux. Le mélangeur TCA 440 travaille sur le filtre FI, sur lequel est raccordé le double résonateur céramique. La tension de commande pour un amplificateur directionnel provient du filtre, à travers un condensateur. Cet amplificateur apporte une puissance suffisante pour l'entrée (broche 3), relativement à basse impédance, de la régulation des étages série. Un circuit FI peut disparaître grâce à cette disposition.

Le traitement du signal, l'amplification FI à 4 étages, la démodulation et la régulation de 3 étages FI s'effectuent comme à l'habitude.

Un filtre actif de 5 kHz (fig. 16) veille à supprimer suffisamment les effets perturbateurs dus au sifflement, comme c'est souvent le cas en OC.

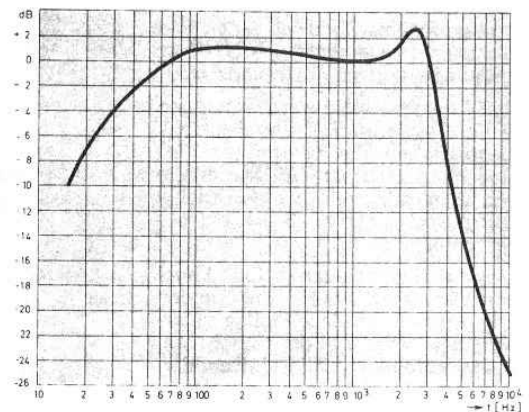

Fig. 16 Filtre passe-bas AM



#### 4e. Indicateur d'accord

Le transistor T 14 est alimenté par la tension d'alimentation AM et il est commandé par la tension d'accord que lui fournit le circuit intégré AM - TCA 440. Le potentiomètre R 46 permet de régler le point "0" et R 44 la déviation maximale du vu-mètre, pour un niveau d'entrée HF de 500 mV.

L'indication de l'intensité de champ en FM est prélevée des points 9 et 13 du module décodeur FI-PLL et parvient directement au vu-mètre.

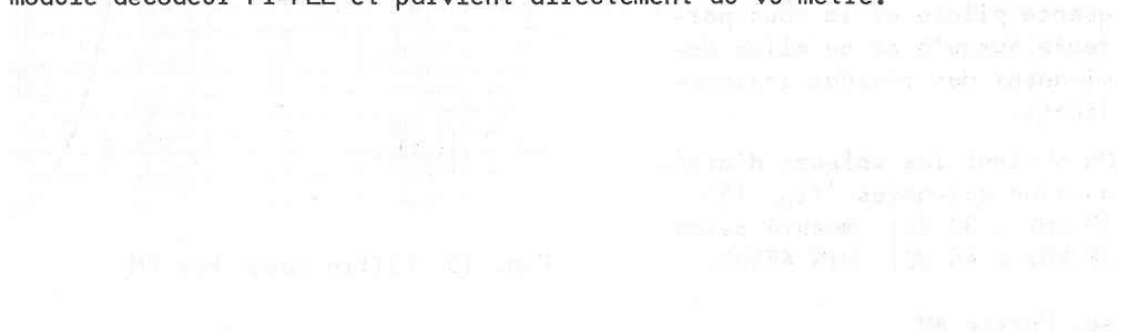

The text in this section is extremely faint and illegible, appearing to be bleed-through from the reverse side of the page. It likely describes the calibration and operation of the meter circuit.

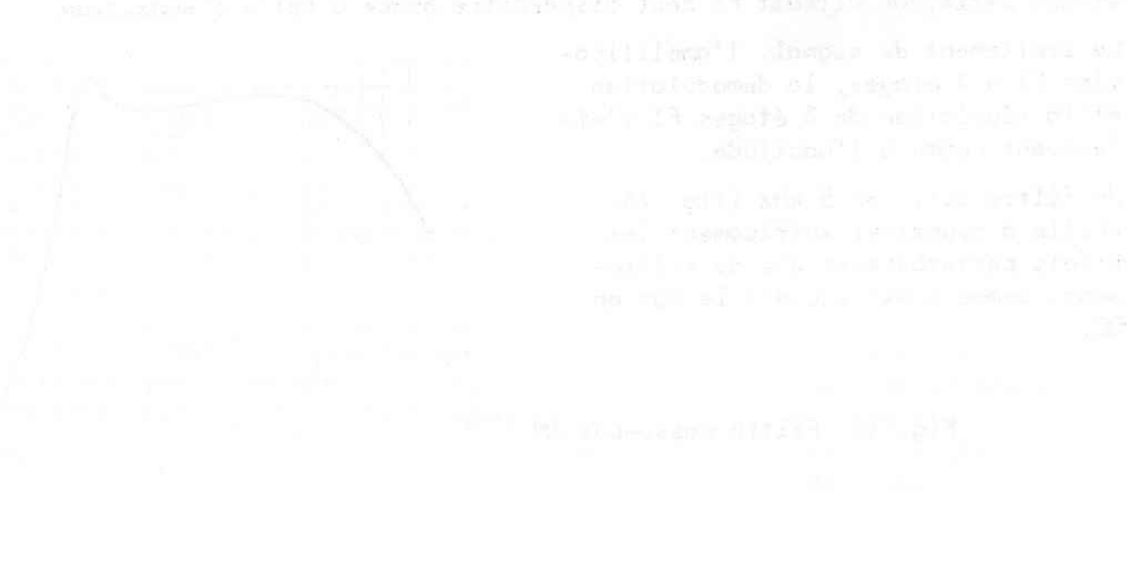

## CARACTERISTIQUES TECHNIQUES

### Partie HF

Gammes de réception :	FM 87,5... 108 MHz GO 145 ... 320 kHz PO 510 ... 1620 kHz OC 5,4... 16,2 MHz (50...19m)
Sensibilités :	FM 1,8 $\mu$ V sur 240 $\Omega$ , ce qui correspond à 0,9 $\mu$ V sur 60 $\Omega$ pour une excursion de 15 kHz et un rapport signal/bruit de 26 dB. AM PO 14 $\mu$ V GO 12 $\mu$ V $\frac{R + S}{R} = 6 \text{ dB}$ m = 30 % OC 9 $\mu$ V
Branchement d'antennes :	FM dipôle FM 240 $\Omega$ AM antenne extérieure et terre
Sélectivité :	FM 14 circuits (3 régl., 7 FI, 2 résist. céram.) AM 6 circuits (2 régl., 2 FI, 2 résist. céram.)
Fréquences intermédiaires :	FM 10,7 MHz - AM 460 kHz
Limitation FM :	Seuil de limitation (-1/-3 dB) : 1,2/0,9 $\mu$ V sur 240 $\Omega$ .
Largeur de bande :	FI-FM environ 140 kHz FI-AM environ 4,4 kHz Détecteur de rapport : FM 900 kHz
Stabilité FI :	FM $\geq 80$ dB AM $\geq 45$ dB
Suppression AM :	$\geq 44$ dB à 1 kHz, mesurée avec une excursion de 22,5 kHz, 30 % de modulation et 1 mV sur 240 $\Omega$ .
Suppression de la fréquence image :	FM $\geq 35$ dB AM PO $\geq 45$ dB GO $\geq 60$ dB OC $\geq 18$ dB
Contrôle automatique de fréquence en FM (AFC) :	Commutable, plage de maintien (rattrapage $\pm 250/75$ kHz).
Rapport de sélection :	$\leq 2$ dB pour une perturbation de - 30 dB à 1 mV sur 240 $\Omega$ et une excursion de 40 kHz.
Rapport signal/bruit (filtre à large bande) en FM :	mesuré selon DIN 45405 dans la plage 31,5 Hz...15000 Hz (excursion 40 kHz) pour une puissance nominale de 24 W. Mono/Stéréo : $\geq 60/55$ dB pour 50 mV Mono/Stéréo : $\geq 58/52$ dB
Bande passante :	Meilleure que selon DIN 45500, de l'antenne à la sortie HP. 40... 6300 Hz $\leq \pm 1,5$ dB 6300...15000 Hz $\leq \pm 2$ dB
Suppression du son pilote :	$\geq 30$ dB pour 19 kHz $\geq 45$ dB pour 38 kHz



Réglage du volume :	Les écarts de synchronisme ne dépassent pas 2 dB dans la plage de fréquences de 40...16000 Hz. Grâce au réglage physiologique de puissance, la réponse en fréquence est adaptée à la sensibilité de l'oreille quel que soit le volume sonore choisi.
Réglage des aigües :	Plage de réglage de - 17,5 dB d'atténuation jusqu'à + 15 dB de relèvement à 16 kHz. Indépendamment de la position du réglage du volume.
Réglage des graves :	Plage de réglage de - 17,5 dB d'atténuation jusqu'à + 12,5 dB de relèvement à 40 Hz. Indépendamment de la position du réglage du volume.
Réglages de balance :	(gauche/droite)
Réglage de balance 4D :	Plage de réglage - 8 dB jusqu'à + 2 dB. Ce réglage est commuté après le réglage du volume et permet d'harmoniser le volume du HP arrière avec celui du HP avant par 5 paliers. Il permet aussi de régler le volume du groupe 2 par rapport au groupe 1.
Sorties :	a) 6 prises HP selon DIN 41529, résistance de bouclage nominale de 4 $\Omega$ . Groupe 1 (gauche/droit) Groupe 2 (gauche/droit) Groupe 4D (gauche/droit) Il est possible de raccorder des enceintes acoustiques d'une impédance plus grande (jusqu'à 16 $\Omega$ ), la puissance de sortie sera évidemment d'autant moindre. Les sorties HP sont protégées à l'aide de dispositifs anti-court-circuits. b) 1 prise selon DIN 45327 pour le raccordement de 1 casque stéréo. Il est possible d'utiliser des casques ayant une impédance comprise entre 5 et 2000 $\Omega$ .
Facteur d'amortissement :	Du fait de la faible résistance interne de 0,13 $\Omega$ , il résulte (pour une résistance de charge de 4 $\Omega$ ) un facteur d'amortissement de 31, ce qui correspond à 30 dB. Cette valeur assure un amortissement électrique très élevé du haut-parleur contre les déclenchements indésirables.

#### Autres caractéristiques techniques

Équipement :	58 transistors dont 4 transistors de puissance en montage "Darlington". 4 CI. 29 diodes. 3 redresseurs. 3 résonateurs céramique.
Protection contre les surcharges :	Le circuit électronique de protection automatique coupe le canal affecté dans tous les cas de sur-

Taux de distorsion :	Mono/Stéréo $\leq 0,6\%$ à 1 kHz et pour une excursion de 40 kHz, mesuré pour une puissance de 2 x 22,5 W sur 4 $\Omega$ (selon DIN 45500).
Décodeur Stéréo :	Incorporé, avec commutation automatique Mono/Stéréo commandée par le niveau (environ 20 $\mu$ V sur 240 $\Omega$ ) et indication lumineuse lors d'une émission stéréo.
Atténuation de la diaphonie en Stéréo :	Tension d'antenne 1 mV, excursion totale 47,5 kHz 1 kHz $\geq 34$ dB 250... 6300 Hz $\geq 32$ dB 6300...10000 Hz $\geq 30$ dB Mesure sélective.
Sécurité contre les rayonnements perturbateurs :	Elle est conforme à toutes les normes européennes et aux prescriptions IEC. FTZ-N° 101.
Désaccentuation :	50 $\mu$ s selon norme
<u>Partie amplificateur BF</u>	
Puissance de sortie :	mesurée selon DIN 45500, sur des résistances de charges de 4 $\Omega$ . Groupe HP 1 ou 2 : 70 W puissance musicale = 2 x 35 W 48 W puissance nominale = 2 x 24 W 45 W puissance nominale = 2 x 22,5 W $k_{tot} \leq 0,2\%$ (40 Hz...12,5 kHz) Groupe HP 1 + 2 : 56 W puissance musicale = 4 x 14 W 32 W puissance nominale = 4 x 8 W
Bande passante :	20...20000 Hz $\pm 1,5$ dB pour TB (magnétophone) 40...20000 Hz $\pm 2$ dB pour TA (magnétophone)
Bande passante de puissance:	10...80000 Hz pour un taux de distorsion de 1% (selon DIN 45500).
Intermodulation :	$< 0,3\%$ à pleine modulation, mesurée avec un mélange des fréquences 250 et 8000 Hz dans un rapport de 4 : 1 (selon DIN 45403).
Rapport signal/bruit (filtre à large bande) :	(selon DIN 45405) pour 22,5 W/50 mW TB $\geq 80/57$ dB (U = 500 mV) TA $\geq 62,5/56$ dB (U = 5 mV)
Atténuation de diaphonie :	$\geq 33$ dB dans la plage 40...10000 Hz $\geq 46$ dB à 1000 Hz
Sensibilités d'entrée :	rapportées à une puissance nominale de 24 W. TA 1,7 mV/47 k $\Omega$ TB 110 mV/ $\geq 0,5$ M $\Omega$ L'entrée phono est équipée d'un préamplificateur correcteur. Correction 3180 - 318 - 75 $\mu$ s.
Tensions d'entrée max. :	TA 50 mV TB 5,5 V



charge, donc pas seulement en cas de courts-circuits. Les transistors de sortie sont ainsi efficacement protégés. Dès que la surcharge disparaît, l'appareil se remet en marche.

**Alimentation :**

Tensions secteur 110, 130, 220, 240 V $\sim$  50 Hz.  
Consommation maximale environ 115 W + 10 W avec la platine tourne-disques.

En TA sans signal 13 W + 10 W (platine tourne-disques).

**Fusibles :**

Secteur (Si I) : 110/130 V $\sim$  1,25 A/T  
220/240 V $\sim$  0,63 A/T

**Sous réserve de toutes modifications !**

**GRUNDIG FRANCE**

107 à 111, avenue Georges Clemenceau - 92005 Nanterre Cédex

TELEPHONE : 769.92.93

TELEX : 600148

C.C.P. PARIS 209 30

SOCIETE ANONYME AU CAPITAL DE 35.000.000 F REGIE PAR LES ARTICLES 118 A 150 DE LA LOI SUR LES SOCIETES COMMERCIALES - R.C. 612041459 B PARIS CODE SIRET 612041459 00191 APE 5804